

Mietkatalog / Verleihkatalog

Vermietung und Verkauf von
Eventtechnik, Tontechnik, Lautsprechern, Lichttechnik, AV- &
Medientechnik, FotoBoxen



Theimer und Mager Veranstaltungstechnik

Vermietung und Verkauf von Licht- und Tontechnik



**Hochzeiten, Firmenveranstaltungen, Präsentationen, Modenschau,
Konferenzen, Messeauftritte, Bandauftritte, Partys, Konzerte,
Kundgebungen, Partytruck & Demotruck Ausstattung,
Installationen uvm.**

Theimer und Mager Veranstaltungstechnik

Libellenweg 81

60529 Frankfurt am Main

E-Mail. info@theimerundmager.de

Profitiere von zeitlich begrenzten Sonderangeboten, welche nur im Mietshop buchbar sind!

Mietshop 24/7. www.theimerundmager.de/shop

Tel. +49 - (0)69 - 66 16 35 16

Fax. +49 - (0)69 - 66 16 35 17

Web / Homepage. www.theimerundmager.de

Lageröffnungszeiten

Montags	19:00 – 21:00 Uhr
Dienstags	geschlossen
Mittwochs	geschlossen
Donnerstags	20:00 – 22:00 Uhr
Freitags	19:00 – 21:00 Uhr

Sondertermine können gerne jederzeit vereinbart werden.

Finden Sie **alle wichtigen Details** wie:

- Mietkataloge
- Betriebsanleitungen
- Aufbauanleitungen zu Ton- & Lichtanlagen
- News
- aktuelle **Sonderangebote** für z.B. **Hochzeiten, Messe Material, Konferenztechnik**
- Beraterfunktionen

auf unserer Homepage

www.theimerundmager.de

oder in unserem
MIETSHOP

www.theimerundmager.de/shop

Hier erhalten Sie als registrierter Kunde sogar Zugriff auf die aktuelle Verfügbarkeit der Mietartikel und können uns direkt Ihre Anfragen jederzeit kostenfrei zusenden.

Sonderangebote werden hier ebenso angeboten und sind ausschließlich über den Mietshop buchbar.

Unser
"**Tonanlagen Berater**"
und unser
"**Zuspieler Berater**"

hilft Ihnen die perfekte Tonanlage oder den perfekten Zuspieler für Ihr Event zu finden.

Firmenhistorie

Wir sind seit dem 15.09.2003 im Bereich der Veranstaltungstechnik tätig zur Vermietung von Lautsprecher Boxen und Lichanlagen, sowie AV- & Medientechnik. Mit der Umstellung Ende 2005 von der Vermietung auf den zusätzlichen Verkauf professioneller PA- und Lichanlagen, sowie AV- & Medientechnik haben wir unseren Verleihpool stets verbessert und auf unsere Kunden abgestimmt. Sie haben bei uns nicht nur die Möglichkeit Equipment für Ihre Veranstaltungen zu leihen, Sie können sich bei uns auch direkte Kaufangebote machen lassen.

Seit Anfang 2020 haben wir uns für den Tontechnikhersteller LD Systems und RCF entschieden, nicht nur aufgrund der Flexibilität für uns und unsere Kunden, sondern auch wegen des Klangs, Gewichts und Handling Vorteile der Tonanlagen. Des Weiteren finden Sie bei uns im Verleihpool Marken wie Pioneer und Technics um hohen DJ Anforderungen gerecht zu werden, Mackie und X32 Variationen um Tontechnikern und Bands in Verbindung mit Tonanlagen einen erweiterten Mixer Bereich zur Verfügung zu stellen. Shure ® Mikrofonie verspricht Ihnen einen vielseitigen Einsatzzweck und beste Sprachqualität für Ihre Veranstaltung. Um Ihre Veranstaltungen im Glanz der Lichter erstrahlen zu lassen, bieten wir Ihnen professionelles Lichtequipment der Marke Ape Labs an, um eine Illustration zu erzeugen, die Ihren Gästen das Gefühl des „Wow“-Effektes bietet. Sollten Sie Tagungstechnik benötigen, können wir Ihnen ab sofort mit verschiedenen Großbildprojektoren und dazugehörigen Leinwänden den Tagungsalltag erleichtern. Zusätzlich finden Sie immer wieder neue Updates und Informationen auf unserer Homepage www.theimerundmager.de, vorbeischaun lohnt sich also immer.

Wir freuen uns auf die Zusammenarbeit mit Ihnen und stehen Ihnen jederzeit als Beratungsteam zur Seite.

Bitte beachten Sie, dass die ermäßigten Mietpreise ab Lager kein Ersatz- od. Backupmaterial enthalten. Im Preis enthalten sind nur Ausgabe und Rücknahme, sowie eine kurze Einweisung durch einen Lagermitarbeiter zum festgelegten Zeitpunkt, sowie die 1-Tagesnutzung bei üblicherweise 24 Std. Ausgabezeitraum. Sofern es unsere Disposition erlaubt, berechnen wir nur den Einsatztag und gewähren einen längeren Ausgabezeitraum zum Preis der Tagesmiete. Hierzu ist eine vorherige Absprache mit uns nötig.

Die meisten Geräte aus unserem Katalog sind mehrfach vorhanden!

Alle Preise sind Netto zuzügl. der gesetzlichen Mwst.

Aufbauanleitungen finden Sie immer:

-> auf unserer Homepage unter:

www.theimerundmager.de

Downloads

Aufbauanleitungen



Living on a smarter Planet



Achten Sie auf unser "EnergySaver" Symbol. Mit Energie schonenderen Lampen bei gleichbleibender oder besserer Leistung, oder mit digitaler Technik mehr Leistung mit demselben oder weniger Stromverbrauch zu arbeiten, erzeugt Nachhaltigkeit und sorgt für ein besseres Einteilen natürlicher Ressourcen auf unserem Planeten.

INHALTSVERZEICHNIS



1. TONTECHNIK	6
1.1. AKTIVANLAGEN MIT AKKU (AKTIVE LAUTSPRECHER MIT AKKU).....	6
1.2. AKTIVANLAGEN (AKTIVE LAUTSPRECHER)	6
1.3. LINE ARRAY - AKTIV (LINE ARRAY MODULE, FRAME´S, BRIDLE).....	9
1.4. MISCHPULTE (CLUB / LIVE / MONITOR / DIGITAL / FOH)	12
1.5. ZUSPIELER (CD PLAYER, PLATTENSPIELER, KARAOKE-PLAYER)	16
1.6. DELAY CONTROLLER.....	18
1.7. MIKROFONIE.....	19
1.8. ZUBEHÖR (STATIVE, DI BOXEN, LINE-ISOLATOREN, ANALOGE & DIGITALE MULTICORE, STAGEBOXEN, AUDIOKABEL UND -ADAPTER, KABELLOSE SIGNAL ÜBERTRAGUNG)	27
1.9. SETS.....	37
2. LICHTTECHNIK	41
2.1. AKKU LED SCHEINWERFER (APE LABS, ASTERA)	41
2.2. SCHEINWERFER / FLUTER / VERFOLGER / PAR LED SCHEINWERFER / LED BARS	46
2.3. TANZLICHTEFFEKTE / KLASSISCHE DISCOEFFEKTE / LED EFFEKTE / LASER	48
2.4. STEUERGERÄTE (SWITCHES, DIMMER, LICHTMISCHPULTE, SIGNALKABEL, WIRELESS DMX).....	50
2.5. SHOWEFFEKTE.....	54
2.6. ZUBEHÖR (STATIVE, BODENFÜSSE, STATIVSETS).....	54
2.7. LICHTTECHNIK SETS.....	55
3. AV- & MEDIEN-TECHNIK	57
3.1. BEAMER, LEINWÄNDE, DISPLAYS, SPLITTER.....	57
3.2. SETS.....	62
3.3. PHOTOBox / FOTOBox / PHOTOBOOTH	62
3.4. LIVESTREAM & BROADCASTING, VIDEOKAMERAS, VIDEO CAPTURING.....	64
4. RIGGING (TRAVERSEN & ZUBEHÖR)	65
4.1. ANSCHLAGMITTEL (HAKEN, SCHÄKEL, SEILE, GURTE, TV ZAPFEN USW.)	65
4.2. TRAVERSEN (GLOBAL TRUSS).....	67
4.3. BÜHNENTECHNIK (KABELMATTEN, ZELTE, UVM.).....	68
4.4. SYSTEMPODESTE (NIVTEC)	70
5. STROM, ENERGIE& AGGREGATE (GENERATOREN)	71
5.1. CEE & SCHUKO (DREHSTROM-, SCHUKO-, LAKA-, KABEL & VERTEILER).....	71
6. TOOLS	74
6.1. TOOLS	74
7. SERVICELEISTUNGEN	75
7.1. TECHNIKER, DJs, LANGZEITVERLEIH	75



1. Tontechnik

1.1. Aktivanlagen mit AKKU (aktive Lautsprecher mit Akku)

LD Systems MAUI 5 GO			
Hersteller	LD Systems		1 * 8 Zoll Subwoofer 1 * 4*3" Mittel-/Hochton Lautsprecher Anschlussmöglichkeiten: 1 * XLR mono (Mic), 2 * XLR mono (ext.mixer), 1 * 6,35mm Klinke (Guit.); Ausgang: 1 * XLR (mono); inkl. eingebautem Mixer und 2 * Distanzstücken (davon 1x Akku) verpackt in 2 handlichen Transport Taschen; Bluetooth an Board; AKKU betrieben; Kann auch an einer normalen Steckdose betrieben werden
Serie	MAUI		
Bezeichnung	5 GO		
Art	Fullrange		
Zuhörer (Pax)	Max. 50		60 € 
RMS Leistung	200		
Aufbauanleitung	Nein (-)		
Verladevolumen	Kleinwagen		

1.2. Aktivanlagen (aktive Lautsprecher)

LD Systems MAUI 5			
Hersteller	LD Systems		1 * 8 Zoll Subwoofer 1 * 4*3" Mittel-/Hochton Lautsprecher Anschlussmöglichkeiten: 1 * XLR mono (Mic), 2 * XLR mono (ext.mixer), 1 * 6,35mm Klinke (Guit.); inkl. eingebautem Mixer und 2 * Distanzstücken verpackt in 2 handlichen Transport Taschen; Bluetooth an Board
Serie	MAUI		
Bezeichnung	5		
Art	Fullrange		
Zuhörer (Pax)	Max. 50		50 € 
RMS Leistung	200		
Aufbauanleitung	Nein (-)		
Verladevolumen	Kleinwagen		

RCF Evox JMix8			
Hersteller	RCF		1 * 12 Zoll Subwoofer 1 * 8*2"/1" Mittel-/Hochton Lautsprecher Anschlussmöglichkeiten: 4 * Mikrofon XLR Combobuchse; 2 * 6,35mm Klinke; 1 * Cinch; inkl. eingebautem Mixer und Distanzstange verpackt in einem handlichem Transport Trolley; Smartphone Anschlusskabel; App fähig; Bluetooth an Board
Serie	Evox		
Bezeichnung	JMix8		
Art	Fullrange		
Zuhörer (Pax)	Max. 80		65 € 
RMS Leistung	700		
Aufbauanleitung	Nein (-)		
Verladevolumen	Kleinwagen		

LD Systems Stinger 2.1	
Hersteller	LD Systems
Serie	Stinger
Bezeichnung	2.1
Art	Fullrange
Zuhörer (Pax)	Max. 150
RMS Leistung	1050
Aufbauanleitung	Nein (-)
Verladevolumen	Kleinwagen



1 * 15 Zoll Subwoofer
 2 * 10 Zoll Mittel-/Hochton
 Lautsprecher
 Anschlussmöglichkeiten: XLR
 Inkl. Stative

60 €



LD Systems Stinger 10 A G3 / Multifunktionstopteil / Bühnenmonitor	
Hersteller	LD Systems
Serie	Stinger
Bezeichnung	10 A G3
Art	Satellite
Zuhörer (Pax)	Max. 50
RMS Leistung	300
Aufbauanleitung	Nein (-)
Verladevolumen	Kleinwagen



10 Zoll
 XLR 2 * In / 1 * Out
 Stativflansch vorhanden

Eingänge sind separat schaltbar
 auf Mikrofon oder Line Pegel

Monitorwedge vorhanden

4 Betriebsmodi:
 Full-Range, Satellite, Monitor, Flat

Flugklemme erhältlich für 1,- €

20 €



LD Systems Stinger 12 A G3 / Multifunktionstopteil / Bühnenmonitor	
Hersteller	LD Systems
Serie	Stinger
Bezeichnung	12 A G3
Art	Satellite
Zuhörer (Pax)	Max. 75
RMS Leistung	500
Aufbauanleitung	Nein (-)
Verladevolumen	Kleinwagen



12 Zoll
 XLR 2 * In / 1 * Out
 Stativflansch vorhanden

Eingänge sind separat schaltbar
 auf Mikrofon oder Line Pegel

Monitorwedge vorhanden

4 Betriebsmodi:
 Full-Range, Satellite, Monitor, Flat

Flugrahmen erhältlich für 8,- €

22,5 €



LD Systems Stinger Sub 15 A G3	
Hersteller	LD Systems
Serie	Stinger
Bezeichnung	Sub 15 A G3
Art	Subwoofer
Zuhörer (Pax)	Max. 75
RMS Leistung	450
Aufbauanleitung	Nein (-)
Verladevolumen	Kleinwagen



1 * 15 Zoll
 XLR 2 * In / 2 * Out
 M20-Gewinde für Distanzstange

Rollbrett für den Transport
 inkludiert

4 Abtrennungen:
 80Hz, 100Hz, 120Hz, Cardiod

20 €



RCF Sub 8004-AS Hochleistungssubwoofer	
Hersteller	RCF
Serie	Pro Sound Sub Series
Bezeichnung	8004-AS
Art	Subwoofer
Zuhörer (Pax)	Max. 500
RMS Leistung	1250
Aufbauanleitung	Nein (-)
Verladevolumen	Kombi



1 * 18 Zoll
XLR 1 * In / 2 * Out (Link & XOver)
M20-Gewinde für Distanzstange an der Oberseite und Seite

3 Abtrennungen:
90Hz, 120Hz, Cardioid

Delay, DSP

136 dB max SPL

40 €



LD Systems Stinger - Set 1215-2.2	
Hersteller	LD Systems
Serie	Stinger
Bezeichnung	Set 1215-2.2
Art	Fullrange
Zuhörer (Pax)	Max. 250
RMS Leistung	1900
Aufbauanleitung	Ja (📄)
Verladevolumen	Kombi



2 * LD Systems Stinger 12 A G3
2 * LD Systems Stinger Sub 15 A G3
XLR In / Out

Inkl. nötiger Kabel und Distanzstangen

Digitalamping für ultimativ klaren & präzisen Sound!

85 €



LD Systems Stinger - Set 1215-2.4	
Hersteller	LD Systems
Serie	Stinger
Bezeichnung	Set 1215-2.4
Art	Fullrange
Zuhörer (Pax)	Max. 350
RMS Leistung	2800
Aufbauanleitung	Ja (📄)
Verladevolumen	Kombi / Van



2 * LD Systems Stinger 12 A G3
4 * LD Systems Stinger Sub 15 A G3
XLR In / Out

Digitalamping für ultimativ klaren & präzisen Sound!

Inkl. nötiger Kabel und Distanzstangen

Cardioid fähig bei drehen der Bässe.

Auslöschung der Tieftonfrequenzen hinter den Lautsprechern für leisere Bühnen.

125 €





1.3. Line Array - aktiv (Line Array Module, Frame`s, Bridle)



Funktionsprinzip Line Array (Quelle: www.Wikipedia.de Suchbegriff "Line Array")



“...Man unterscheidet zwischen konventionellen Lautsprechersystemen, bei denen mehrere Lautsprecher in horizontaler Ebene – also nebeneinander – gestapelt werden, um eine bestimmte Fläche ausreichend zu beschallen, und den Line-Array-Systemen, die mit übereinander angeordneten Lautsprechern das Auditorium mit Schall versorgen.



Grundgegebenheit einer Beschallungssituation ist es, eine räumlich begrenzte Fläche mit Schall zu versorgen. Dieser soll im Idealfall mit einem linearen Frequenzgang und linearem Phasenverhalten ohne Interferenzen alle Punkte im Raum mit demselben Signal in ausreichendem Pegel versorgen. Um genügend Pegel zu erhalten, ist ein einzelner Lautsprecher pro Bühnenseite (Stereobeschallung) in den meisten Fällen nicht ausreichend. Bei der Kombination mehrerer Lautsprecher ergeben sich Überschneidungsbereiche (Interferenzen), die zu Auslöschungen im Frequenzbild und somit zu schlechtem Klang führen. Der Grund hierfür ist, dass identische Schallwellen von mindestens zwei unterschiedlichen Punkten (Lautsprechern) ausgesendet werden. Je nach Phasenlage führt dieses bei bestimmten Frequenzen zu Auslöschungen, bei anderen wiederum zu Verstärkungen. Das Ergebnis ist ein verbogener Frequenzgang und somit unbefriedigender Klang.

Um diesem Problem zu begegnen, ist man bei der Technologie der Line Arrays einen anderen Weg gegangen: Diese arbeiten nach dem Prinzip einer Linien-Welle mit endlicher Länge. Jedes Element hat in der horizontalen Ebene einen fest definierten Abstrahlwinkel von meistens 70 bis 120 Grad, was ausreichend ist, um das gesamte Auditorium von zwei Punkten aus – also ohne nebeneinander stehende Lautsprecher – zu versorgen. In der vertikalen Ebene ist das Abstrahlverhalten isophasisch, d. h. dass alle zu übertragenden Frequenzen gleichphasig in nur eine Richtung gelenkt werden. Werden mehrere solcher Elemente übereinander gruppiert, so ergibt sich in der Vertikalen eine kohärente Wellenfront, die nahezu keine Interferenzen aufweist, da jeder Punkt im Raum von nur einem Lautsprecher pro (Stereo-)Seite beschallt wird.

Mit dieser Technologie ist es ohne Probleme möglich, von der Bühne aus ein komplettes Auditorium mit mehreren tausend Personen zu beschallen, da jedes Lautsprecherelement des Line Array durch die starke Bündelung des Schalls in der Entfernung einen wesentlich höheren Schalldruckpegel aufweist...“

RCF (D-Line) HDL 10-A Line Array Modul			
Hersteller	RCF		2*8 Zoll / 1*2 Zoll
Serie	D-Line		XLR In / Out
Bezeichnung	HDL 10-A		PowerCon In / Out
Art	Line Array		
Zuhörer (Pax)	Ca. 187		Gewicht: 20,4 kg
RMS Leistung	700		Frequenzgang: 65-20.000 Hz
Aufbauanleitung	Nein		SPL: 133 db max.
Verladevolumen	Van / Transporter		
			35 €
			Abstrahlwinkel: Horizontal: 100° Vertikal: 15°
			2* QuicklockPin Front 1* QuicklockPin Back 2* Raincover Back

RCF (D-Line) HDL 10-A Frame / Bridle FlyBar LIGHT			
Hersteller	RCF		Frame / Bridle FlyBar LIGHT Inklusive Zubehör: 7* QuicklockPin Frame 2* Stackbar Front 1* Stackbar Back 1* Pickpoint 1* Trussmount Adapter 1* Polemount Adapter 1* Polemount NXL (1* kurz & 1* lang) 1* Rundschlinge 1* Schäkel
Serie	D-Line		
Bezeichnung	Light Frame		
Art	Flugrahmen / Stackrahmen		
Rigging	Max. 6* HDL 10-A		
Groundstack	Max. 1* HDL 10-A		20 €
Aufbauanleitung	Nein		
Verladevolumen	Van / Transporter		

RCF (D-Line) HDL 10-A Frame / Bridle FlyBar			
Hersteller	RCF		Frame / Bridle FlyBar Inklusive Zubehör: 3* QuicklockPin Frame 1* Stackbar Back 1* AC Connection Bracket M20 1* Pickpoint 1* Rundschlinge 1* Schäkel
Serie	D-Line		
Bezeichnung	Light Frame		
Art	Flugrahmen / Stackrahmen		
Rigging	Max. 16* HDL 10-A		
Groundstack	Max. 4* HDL 10-A		20 €
Aufbauanleitung	Nein		
Verladevolumen	Van / Transporter		

Set - Line Array (Groundstack)		
4* HDL 10-A, 2* 8004-AS		
Hersteller	RCF	<div style="display: flex; align-items: center; justify-content: center;">  <div style="margin-left: 20px;"> <p>4 * RCF HDL 10-A Line Array Module 2 * RCF 8004-AS Subwoofer 2 * Frame / Bridle FlyBar and distance poles Inklusive Strom und Signalkabel</p> <p style="text-align: right;">250 €</p> <p>16 A CEE Anschluss benötigt!</p> </div> </div>
Serie	D-Line	
Bezeichnung		
Art	Fullrange	
Zuhörer (Pax)	Max. 750	
RMS Leistung	5300	
Aufbauanleitung	Nein (-)	
Verladevolumen	Transporter	

Set - Line Array (Groundstack)		
8* HDL 10-A, 4* 8004-AS		
Hersteller	RCF	<div style="display: flex; align-items: center; justify-content: center;">  <div style="margin-left: 20px;"> <p>4 * RCF HDL 10-A Line Array Module 2 * RCF 8004-AS Subwoofer 2 * Frame / Bridle FlyBar Inklusive Strom und Signalkabel</p> <p style="text-align: right;">500 €</p> <p>32 A CEE Anschluss benötigt!</p> </div> </div>
Serie	D-Line	
Bezeichnung		
Art	Fullrange	
Zuhörer (Pax)	Max. 2000	
RMS Leistung	10600	
Aufbauanleitung	Nein (-)	
Verladevolumen	Transporter	

1.4. Mischpulte (Club / Live / Monitor / Digital / FOH)

Behringer DX 626		
Hersteller	Behringer	
Serie	DX	
Bezeichnung	626	
Art	Mischpult	
Anwendung	DJ	
Kanäle Eingang	3	
Effektsektion	Nein (-)	
Mikrofonkanal	Ja (1)	
Verladevolumen	Kleinwagen	3 Kanäle: 1 Phono / 1 Line 1 Phono / 1 Line 1 Mikro XLR / 1 Phono oder 1 Line Ausgänge: 1 Cinch (Master) 1 Cinch (Record) Crossfader BPM Counter 7,5 €

Pioneer DJM 700		
Hersteller	Pioneer	
Serie	DJM	
Bezeichnung	700	
Art	Mischpult	
Anwendung	DJ	
Kanäle Eingang	4	
Effektsektion	Ja	
Mikrofonkanal	Ja (2)	
Verladevolumen	Kleinwagen	4 Kanäle: 1 Line / 1 Line 1 Phono / 1 Line 1 Phono / 1 Line 1 Phono / 1 Line 1 Mikro XLR / 1 Mikro Klinke Ausgänge: 1 Cinch / XLR (Master) 1 Cinch (Booth) 1 Cinch (Record) 1 Klinke (Effect Send) 1 Klinke (Effect Return) 1 Digital Out 1 Midi Out Crossfader & Fader Curve BPM Counter Player Control (Ch1 + CH2) Effekt Prozessor Fader Curve 22,5 €

Pioneer DJM 750 MK II - K		
Hersteller	Pioneer	
Serie	DJM	
Bezeichnung	750 MK II K	
Art	Mischpult	
Anwendung	DJ	
Kanäle Eingang	4	
Effektsektion	Ja	
Mikrofonkanal	Ja (1)	
Verladevolumen	Kleinwagen	4 Kanäle: 1 Phono / 1 Line 1 Phono / 1 Line 1 Phono / 1 Line 1 Phono / 1 Line 1 Mikro XLR Ausgänge: 1 Cinch / XLR (Master) 1 6,35mm Klinke (Booth) 1 Cinch (Record) 1 Klinke (Effect Send) 1 Klinke (Effect Return) Beat FX 30 €

Pioneer DJM 900 Nexus 2	
Hersteller	Pioneer
Serie	DJM
Bezeichnung	900 Nexus 2
Art	Mischpult
Anwendung	DJ
Kanäle Eingang	4
Effektsektion	Ja
Mikrofonkanal	Ja (2)
Verladevolumen	Kleinwagen



4 Kanäle:

- 1 Phono / 1 Line
- 1 Phono / 1 Line
- 1 Phono / 1 Line
- 1 Phono / 1 Line
- 1 Mikro Klinke / XLR Combobuchse
- 1 Mikro Klinke
- 4 Digital In

Ausgänge:

- 1 XLR (Master 1)
- 1 Cinch (Master 2)
- 1 Klinke (Booth)
- 1 Cinch (Record)
- 1 Klinke (Effect Send)
- 1 Klinke (Effect Return)
- 1 Digital Out
- 1 Ethernet Link

Beat FX
SOUND COLOR FX
Frequenz Effekte
USB-Soundkarte 4 (Stereo In / 5 Stereo Out) mit A/B Wechsel
Crossfader & Fader Curve
Recordbox dvs
Traktor DVS, Serato DJ Pro, Show
Kontrol, DJM-Rec - Kompatibel

65 €

Mackie PROFX8v2	
Hersteller	Mackie
Serie	ProFX
Bezeichnung	8v2
Art	Mischpult
Anwendung	Live
Kanäle Eingang	6
Effektsektion	Ja
Mikrofonkanal	Ja (4)
Verladevolumen	Kleinwagen



Eingänge:

- 4* 1 Mono XLR / Klinke & Insert St. Klinke
- 1* 1 Stereo / 2 Klinke
- 1 Cinch Tape In

Ausgänge:

- 1 XLR / Klinke (Master Stereo)
- 1 Cinch Tape Out
- 1 Klinke Aux Wege Send
- 1 Klinke Effekt Wege Send

48V Phantomspeisung
digitale Effektsektion mit 16 Programmen
7 Band Stereo EQ

22,5 €

LD Systems VIBZ 8 DC	
Hersteller	LD Systems
Serie	VIBZ
Bezeichnung	8 DC
Art	Mischpult
Anwendung	Live
Kanäle Eingang	6
Effektsektion	Ja
Mikrofonkanal	Ja (4)
Verladevolumen	Kleinwagen



Eingänge:
4* 1 Mono XLR / Klinke & Insert St.
 Klinke (2 Kanäle mit Kompressor)
1* 1 Stereo / 2 Klinke oder 2 Cinch
 1 Cinch Tape In

Ausgänge:
 1 Klinke (Master Stereo) **22,5 €**
 1 Cinch Tape Out
 1 Klinke Aux Wege Send
 1 Klinke Effekt Wege Send

48V Phantomspeisung
 digitale Effektsektion mit 10
 Programmen

Behringer X32 - Compact	
Hersteller	Behringer
Serie	X32
Bezeichnung	Compact
Art	Digital- mischpult
Anwendung	Live / FOH
Kanäle Eingang	16
Effektsektion	Ja
Mikrofonkanal	Ja (16)
Verladevolumen	Kombi



Eingänge:
16* Mono XLR

4 / 6 Insert (Aux Kanal 1-4,5+6)
 1 Stereo Cinch (Aux Kanal 5+6)
 1 Midi In

Ausgänge:
 8 XLR
 4 / 6 Insert (Aux Kanal 1-4,5+6)
 1 Stereo Cinch (Aux Kanal 5+6)
 2 FOH Monitor XLR / 6,35mm
 Klinke **70 €**
 2 AES50 RJ45 Multicore
 1 AES/EBU
 1 Ultramet (Pers. Monitoring)
 1 Midi Out
 1 USB 2.0 für 32x In/Out
 1 RJ45 Remote Control

48V Phantomspeisung je Kanal
 4 Band EQ
 Compressor / Gate
 Effekte
 100mm Motor Fader
 Aufnahme auf USB Stick
 Talkback Mikrofon enthalten
 Pultbeleuchtung enthalten

Behringer X32				
Hersteller	Behringer		Eingänge:	
Serie	X32		32* Mono XLR	
Bezeichnung	Fullsize		4 / 6 Insert (Aux Kanal 1-4,5+6)	
Art	Digital- mischpult		1 Stereo Cinch (Aux Kanal 5+6)	
Anwendung	Live / FOH		1 Midi In	
Kanäle Eingang	32			
Effektsektion	Ja			
Mikrofonkanal	Ja (32)			
Verladevolumen	Kombi			95 €
			Ausgänge:	
			16 XLR	
			4 / 6 Insert (Aux Kanal 1-4,5+6)	
			1 Stereo Cinch (Aux Kanal 5+6)	
			2 FOH Monitor XLR / 6,35mm	
			Klinke	
			2 AES50 RJ45 Multicore	
			1 AES/EBU	
			1 Ultramet (Pers. Monitoring)	
			1 Midi Out	
			1 USB 2.0 für 32x In/Out	
			1 RJ45 Remote Control	
			48V Phantomspeisung je Kanal	
			4 Band EQ	
			Compressor / Gate	
			Effekte	
			100mm Motor Fader	
			Aufnahme auf USB Stick	
			Talkback Mikrofon enthalten	
			Pultbeleuchtung enthalten	

Numark HF-125				
Hersteller	Numark		Frequenzgang: 20 - 20000 Hz	
Serie	HF		Kabellänge: 2,0 m	
Bezeichnung	125		Gewicht: 180 g	
Art	Kopfhörer			
Anwendung	DJ / FOH			
Verladevolumen	Tasche			3 €

1.5. Zuspieler (CD Player, Plattenspieler, Karaoke-Player)

Philips Bluetooth Empfänger	
Hersteller	Philips
Serie	-
Bezeichnung	-
Art	Empfänger für Mobilfunkgerät
CD Format	Nein (-)
MP3 CD Format	Nein (-)
USB	Nein (-)
Deckversion	-
Verladevolumen	Kleinwagen



Für eine kabellose Wiedergabe vom Smartphone / Tablet auf einer PA Anlage.

Der Empfänger muss mit einem Mischpult verbunden werden um die Wiedergabe zu realisieren. Der Empfänger enthält ein Netzteil und ein Cinch Kabel.

5 €

Laptop Anschluss Set	
Hersteller	-
Serie	-
Bezeichnung	-
Art	Anschluss für Laptop
CD Format	Nein (-)
MP3 CD Format	Nein (-)
USB	Nein (-)
Deckversion	-
Verladevolumen	Kleinwagen



Das Set enthält folgende Komponenten, um ein Notebook / iPod / Smartphone / Tablet an eine PA Anlage anschließen zu können:

- 1x 3,5mm Klinke Adapter auf Cinch
- 2x Cinch Kabel
- 1x Palmer Line Isolator

Das Set muss mit einem Mischpult verbunden werden um die Wiedergabe zu realisieren.

5 €

LD Systems CDMP1 Mediaplayer	
Hersteller	LD Systems
Serie	CDMP
Bezeichnung	1
Art	Media Player
CD Format	Ja
MP3 CD Format	Ja
USB	Ja (Fat32)
Deckversion	Einzeldeck
Verladevolumen	Kleinwagen



Einzeldeck mit CD / MP3 / USB (FAT32) / SD-Karte

Ausgang:

- 1x Stereo (Cinch)
- 2x XLR

20 €

Sunfly Pro-009 / Madboy MFP-1500 Karaoke Player		
Hersteller	Sunfly	<div style="display: flex; align-items: center;">  <div style="margin-left: 10px;"> <p>Multiformat Player mit Wiedergabe mehrere Medien und Karaoke-Dateien, einschließlich DVD, MP3+G, CD+G, CD, XVID, MP4, AVI, VCD, MPEG-1, MPG-2, DivX 4.12, DivX 5.02, DivX 5.11, DivX 5.20, DivX 5.21, DivX 6.0, DAT, JPGKompatibilität</p> <p>Konvertieren Sie CD+Gs in digitale MP3+Gs und speichern Sie diese auf einer USB oder SD Karte</p> <p>Ton Ausgänge: 1x 5.1 Channel Surround Sound (Cinch) 1x Stereo (Cinch) 1 x Karaoke (Cinch) 1x Coaxial 1x Optical</p> <p>Ton Eingänge: 2x 6,35mm Klinke Mikrofon</p> <p>Video Ausgänge: 1 x F-Bas Video 1 x S-Video 1 x Component Video (Y/PB/BR) (Progressive Scan) 1 x HDMI 1 x VGA</p> </div> </div>
Serie	Pro	
Bezeichnung	009	
Art	Karaoke Player	
CD Format	Ja	
MP3 CD Format	Ja	
USB	Ja, für Karaoke CD+G	
Deckversion	Einzeldeck	
Verladevolumen	Kleinwagen	60 €

Pioneer CDJ 2000 Nexus		
Hersteller	Pioneer	<div style="display: flex; align-items: center;">  <div style="margin-left: 10px;"> <p>100% Pitch +/- Funktion CD, CD-R, CD-RW / DVD / DVD RW / MP3 / USB/ Android / iPhone / SD-Karten / Mac & Windows / AAC ProDJLink Kompatibilität</p> <p>unterstützt Faderstartfunktion MP3 Folder search Scratchfähig Großes Display</p> </div> </div>
Serie	CDJ	
Bezeichnung	2000 Nexus	
Art	CD Player	
CD Format	Ja	
MP3 CD Format	Ja	
USB	Ja	
Deckversion	Einzeldeck	
Verladevolumen	Kleinwagen	50 €

Pioneer CDJ 3000 Nexus		
Hersteller	Pioneer	<div style="display: flex; align-items: center;">  <div style="flex-grow: 1;"> <p>100% Pitch +/- Funktion MP3 / USB/ iPhone / SD-Karten / Mac & Windows / ALAC / AAC / AIFF / FLAC / WAV / FAT / FAT 32 / HFS+ / recordbox / djay PRO AI für MAC / Traktor PRO 3 / ProDJ Link / Pro DJ Link Lighting / KUVO ready</p> <p style="text-align: right;">70 €</p> </div> </div>
Serie	CDJ	
Bezeichnung	3000 Nexus	
Art	CD Player	
CD Format	Ja	
MP3 CD Format	Ja	
USB	Ja	
Deckversion	Einzeldeck	
Verladevolumen	Kleinwagen	 <p>unterstützt Faderstartfunktion MP3 Folder search Scratchfähig 9" HD-LCD-Touchscreen Display</p>

Technics 1210 MK II		
Hersteller	Technics	<div style="display: flex; align-items: center;">  <div style="flex-grow: 1;"> <p>Incl. Ortofon Concord System und Slip-Mat</p> <p>Quarzbetriebener Direct-Drive Turntable</p> <p style="text-align: right;">25 €</p> </div> </div>
Serie	1210	
Bezeichnung	MK II	
Art	Plattenspieler	
CD Format	Nein	
MP3 CD Format	Nein	
USB	Nein	
Deckversion	Einzeldeck	
Verladevolumen	Kleinwagen	

1.6. Delay Controller

The T. Racks DL 2/918		
Hersteller	The T.Racks	<div style="display: flex; align-items: center;">  <div style="flex-grow: 1;"> <p>Digitaler 24bit stereo Delay Line Controller; Delay Time (max): 2x 2730 ms (=936,4 Meter) pro Kanal - einstellbar in Millisekunden, Meter oder Feet; Noise Gate</p> <p style="text-align: right;">10 €</p> </div> </div>
Serie	DL	
Bezeichnung	2/918	
Limiter	Nein (-)	
Effekte	Nein (-)	
Kompressor	Nein (-)	
Equalizer	Nein (-)	
Gate / Expander	Nein (-)	
Verladevolumen	Kleinwagen	

1.7. Mikrofonie

Shure SM 58	
Hersteller	Shure
Serie	SM
Bezeichnung	58
Anwendung	Vocal
Kapsel	Dynamisch
Charakteristik	Niere
Übertragung	Kabel
Phantompower	Nein (-)
Verladevolumen	Tasche



1 * Mikrofon
XLR Out
Qualitativ hochwertiges
Gesangsmikrofon

5 €

Shure SM 57	
Hersteller	Shure
Serie	SM
Bezeichnung	57
Anwendung	Abnahme
Kapsel	Dynamisch
Charakteristik	Niere
Übertragung	Kabel
Phantompower	Nein (-)
Verladevolumen	Tasche



1 * Mikrofon
XLR Out
Qualitativ hochwertiges
Gesangsmikrofon

Sehr gut zur Instrumentenabnahme
sowie Sprachübertragung geeignet

5 €

Shure Beta 58 A	
Hersteller	Shure
Serie	Beta
Bezeichnung	58 A
Anwendung	Vocal
Kapsel	Dynamisch
Charakteristik	Superniere
Übertragung	Kabel
Phantompower	Nein (-)
Verladevolumen	Tasche



1 * Mikrofon
XLR Out
Sehr hochwertiges
Gesangsmikrofon

6 €

Beyerdynamic Opus 67	
Hersteller	Beyerdynamic
Serie	Opus
Bezeichnung	67
Anwendung	Abnahme
Kapsel	Dynamisch
Charakteristik	Hyperniere
Übertragung	Kabel
Phantompower	Nein (-)
Verladevolumen	Tasche



Dynamisches Mikrofon
XLR Out
zur Schlagzeugabnahme
(hauptsächlich Toms und Snare)
mit flexiblen Schwannenhals und
spezieller Mikroklemme MKV 87

5 €

Sennheiser E 901 Grenzflächenmikrofon		
Hersteller	Sennheiser	
Serie	E	
Bezeichnung	901	
Anwendung	Abnahme	
Kapsel	Dynamisch	
Charakteristik	Halbnieren	
Übertragung	Kabel	
Phantompower	Ja (benötigt)	
Verladevolumen	Tasche	
		XLR Out Frequenzgang 20 Hz - 20 kHz z.B. für Bassdrum Zur Abnahme einer Bassdrum oder Flügels geeignet, ebenso für Konferenzen
		10 €

LD Systems BM1 Grenzflächenmikrofon		
Hersteller	LD Systems	
Serie	BM	
Bezeichnung	1	
Anwendung	Abnahme	
Kapsel	Dynamisch	
Charakteristik	Halbkugel	
Übertragung	Kabel	
Phantompower	Ja (benötigt)	
Verladevolumen	Tasche	
		XLR Out Zur Abnahme für Sprache
		10 €

AKG D 112		
Hersteller	AKG	
Serie	D	
Bezeichnung	112	
Anwendung	Abnahme	
Kapsel	Dynamisch	
Charakteristik	Niere	
Übertragung	Kabel	
Phantompower	Nein (-)	
Verladevolumen	Tasche	
		XLR Out Frequenzgang 20 Hz - 17 kHz Impedanz 210 Ohm incl. Klemme z.B. für Bassdrum, E-Bass, Tuba Maße: 150x70x115 mm Nettogewicht: 320g
		5 €
		Zur Abnahme einer Bassdrum geeignet

Clockaudio C 600		
Hersteller	Clockaudio	
Serie	C	
Bezeichnung	600	
Anwendung	Abnahme	
Kapsel	Kondensator	
Charakteristik	Niere	
Übertragung	Kabel	
Phantompower	Ja (benötigt)	
Verladevolumen	Tasche	
		Frequenzgang optimiert für den Vokalbereich und für Instrumentenabnahme im Nahfeld Symmetrisch, mit XLR- Steckverbindung
		5 €
		Phantomspannung 9...48 V Hochpassfilter mit wählbaren Eckfrequenzen Schaltbare 10-dB-Vordämpfung Finish, schwarz, satiniert Robuste Konstruktion aus Messing Stativ-Schwenkadapter Sehr gut zur Overhead-Abnahme oder Atmosphären-Abnahme geeignet

AKG C 1000 S MK III	
Hersteller	AKG
Serie	C
Bezeichnung	1000 S MK III
Anwendung	Abnahme
Kapsel	Kondensator
Charakteristik	Niere
Übertragung	Kabel
Phantompower	Ja (benötigt)
Verladevolumen	Tasche



Frequenzgang optimiert für den Vokalbereich und Instrumentenbereich, sowie für Chor- und Orchesteraufnahmen (5 und 9 kHz, Anhebung um 3-5 db)

Symmetrisch, mit XLR-Steckverbindung

Phantomspannung 9...48 V

Stativ-Schwenkadapter

5 €

Unter Verwendung einer 9V Batterie auch ohne die 48V Phantomspeisung einsetzbar

Sehr gut zur Overhead-Abnahme oder Atmosphären-Abnahme geeignet

Clockaudio C33 E/SR	
Hersteller	Clockaudio
Serie	C
Bezeichnung	33 E/SR
Anwendung	Konferenzen
Kapsel	Kondensator
Charakteristik	Niere
Übertragung	Kabel
Phantompower	Ja (benötigt)
Verladevolumen	Tasche



Elegant und mit hoher Klangtreue, halbstarrer Schwanenhalschaft, Länge 380mm, XLR Out

15 €

LD Systems D1015 CM	
Hersteller	LD Systems
Serie	D
Bezeichnung	1015 CM
Anwendung	Konferenzen
Kapsel	Kondensator
Charakteristik	Niere
Übertragung	Kabel
Phantompower	Ja (benötigt)
Verladevolumen	Tasche



Elegant und mit hoher Klangtreue, halbstarrer Schwanenhalschaft, Länge 480mm, XLR Out

15 €

K&M Ergänzungsschiene 23550	
Hersteller	K&M
Serie	Ergänzungsschiene
Bezeichnung	23550
Anwendung	Adapter
Kapsel	-
Charakteristik	-
Übertragung	-
Phantompower	-
Verladevolumen	Tasche



Diese Ergänzungsschiene ist aufschraubbar auf sämtliche Mikrofonstative und erlaubt die Befestigung von 2 Mikrofonen

2 €

K&M Tischstativ 29376	
Hersteller	K&M
Serie	Tischstativ
Bezeichnung	29376
Anwendung	Adapter
Kapsel	-
Charakteristik	-
Übertragung	-
Phantompower	-
Verladevolumen	Tasche



Mikrofon-Tischsprechstelle für Schwanenhalsmikrofone

5 €

LD Systems WS 100 ML	
Hersteller	LD Systems
Serie	WS
Bezeichnung	100 ML
Anwendung	Via Kabel für Funksender
Kapsel	-
Charakteristik	Niere
Übertragung	Mit Mikro an Empfänger
Phantompower	Ja (5V)
Verladevolumen	Tasche



Kondensator Mikrofon (Krawattenmikrofon)
Steckverbinder für LD Systems U508 BP Bodypack /
Taschensender Anschluss
20 - 20.000 Hz
125 dB SPL max.
Farbe: schwarz

NUR zur reinen Sprachabnahme in Verbindung mit einem LD Systems U508/518 BP Bodypack /
Taschensender
(LD Systems U508/518 Funkmikrofon Serie)

5 €

LD Systems U508 HH Headset	
Hersteller	LD Systems
Serie	U500
Bezeichnung	508 HH
Anwendung	Via Kabel für Funksender
Kapsel	-
Charakteristik	Niere
Übertragung	Mit Mikro an Empfänger
Phantompower	Ja (5V)
Verladevolumen	Tasche



Kondensator Mikrofon (Headsetmikrofon)
Steckverbinder für LD Systems U508 BP Bodypack /
Taschensender Anschluss
70 - 16.000 Hz
125 dB SPL max.
Farbe: beige

NUR zur reinen Sprachabnahme in Verbindung mit einem LD Systems U508 BP Bodypack /
Taschensender
(LD Systems U508 Funkmikrofon Serie)

5 €

LD Systems U508 BP Bodypack / Taschensender		
Hersteller	LD Systems	
Serie	U500	
Bezeichnung	508 BP	
Anwendung	Moderation	
Kapsel	-	
Charakteristik	-	
Übertragung	Mit Mikro an Empfänger	
Phantompower	Ja (5V)	
Verladevolumen	Tasche	
		Taschensender / Bodypack Sender Frequenzband 8: 823 - 832 MHz , 863 - 865 MHz Display mit Gruppen-, Kanal- und Batterieanzeige Ein/Aus-Schalter Frequenzübertragung vom Empfänger per Infrarot Anschluss für Mikrofone (Bsp.: LD Systems U508 HH)
		5 €

LD Systems U508 HHC / Kondensator Mikrofon		
Hersteller	LD Systems	
Serie	U500	
Bezeichnung	508 HHC	
Anwendung	Moderation	
Kapsel	-	
Charakteristik	-	
Übertragung	Mit Mikro an Empfänger	
Phantompower	Ja (5V)	
Verladevolumen	Tasche	
		Kondensator Handmikrofon Frequenzband 8: 823 - 832 MHz , 863 - 865 MHz Display mit Gruppen-, Kanal- und Batterieanzeige Ein/Aus-Schalter Frequenzübertragung vom Empfänger per Infrarot
		10 €

LD Systems U-Serie Instrumentenkabel		
Hersteller	LD Systems	
Serie	U	
Bezeichnung	Instrumenten- kabel	
Anwendung	Abnahme	
Kapsel	-	
Charakteristik	-	
Übertragung	Via Kabel für Funksender	
Phantompower	Nein (-)	
Verladevolumen	Tasche	
		TGQ (3 Pol) auf 6,35mm Klinke mono für Instrumenten Anschluss TQG-Steckverbinder für LD Systems Taschensender Anschluss
		5 €
		NUR zum reinen Instrumenten Anschluss in Verbindung mit einem LD Systems Taschensender (LD Systems U-Funkmikrofon Serie)

LD Systems U508 Doppelpfänger		
Hersteller	LD Systems	
Serie	U500	
Bezeichnung	508 (DR)	
Anwendung	Wireless Empfänger	
Kapsel	-	
Charakteristik	-	
Übertragung	Mit Kabel an Mischpult	
Phantompower	Nein (-)	
Verladevolumen	Kleinwagen	
		Empfänger Frequenzband 8: 823 - 832 MHz , 863 - 865 MHz Übertragung der Frequenzen von Empfänger an Sender per Infrarot 3x XLR-Ausgang (je Mikro einzeln und 1x Summen Mix) 2x BNC Antennen
		40 €
		NUR zum Empfang von LD Systems U508 Bodypack Taschensender oder LD Systems U508 Handmikrofonsender geeignet (LD Systems U508 Funkmikrofon Serie)

LD Systems U508 Einzelempfänger		
Hersteller	LD Systems	
Serie	U500	
Bezeichnung	508 (SR)	
Anwendung	Wireless Empfänger	
Kapsel	-	
Charakteristik	-	
Übertragung	Mit Kabel an Mischpult	
Phantompower	Nein (-)	
Verladevolumen	Kleinwagen	

LD Systems U518 HH Headset		
Hersteller	LD Systems	
Serie	U500	
Bezeichnung	518 HH	
Anwendung	Via Kabel für Funksender	
Kapsel	-	
Charakteristik	Niere	
Übertragung	Mit Mikro an Empfänger	
Phantompower	Ja (5V)	
Verladevolumen	Tasche	

LD Systems U518 BP Bodypack / Taschensender		
Hersteller	LD Systems	
Serie	U500	
Bezeichnung	518 BP	
Anwendung	Moderation	
Kapsel	-	
Charakteristik	-	
Übertragung	Mit Mikro an Empfänger	
Phantompower	Ja (5V)	
Verladevolumen	Tasche	

LD Systems U518 HHC / Kondensator Mikrofon		
Hersteller	LD Systems	
Serie	U500	
Bezeichnung	518 HHC	
Anwendung	Moderation	
Kapsel	-	
Charakteristik	-	
Übertragung	Mit Mikro an Empfänger	
Phantompower	Ja (5V)	
Verladevolumen	Tasche	
		Kondensator Handmikrofon Frequenzband: 1785 - 1800 MHz Display mit Gruppen-, Kanal- und Batterieanzeige Ein/Aus-Schalter Frequenzübertragung vom Empfänger per Infrarot 10 €

LD Systems U-Serie Dynamischer Wechselkopf		
Hersteller	LD Systems	
Serie	U	
Bezeichnung	Dynamischer Wechselkopf	
Anwendung	Gesang	
Kapsel	-	
Charakteristik	-	
Übertragung	Schraubverschluss für Funksender	
Phantompower	Nein (-)	
Verladevolumen	Tasche	
		Wechselkopf für Kondensator Funkmikrofon, Umbau auf dynamisches Funkmikrofon NUR für LD Systems U-Funkmikrofon Serie 5 €

LD Systems U518 Doppelpfänger		
Hersteller	LD Systems	
Serie	U500	
Bezeichnung	518 (DR)	
Anwendung	Wireless Empfänger	
Kapsel	-	
Charakteristik	-	
Übertragung	Mit Kabel an Mischpult	
Phantompower	Nein (-)	
Verladevolumen	Kleinwagen	
		Empfänger Frequenzband: 1785 - 1800 MHz Übertragung der Frequenzen von Empfänger an Sender per Infrarot 3x XLR-Ausgang (je Mikro einzeln und 1x Summen Mix) 2x BNC Antennen NUR zum Empfang von LD Systems U518 Bodypack Taschensender oder LD Systems U518 Handmikrofonsender geeignet (LD Systems U518 Funkmikrofon Serie) 40 €

LD Systems U518 Einzelempfänger			
Hersteller	LD Systems	<div style="display: flex; align-items: center; justify-content: center;">  <div style="margin-left: 20px;"> <p>Empfänger Frequenzband: 1785 - 1800 MHz Übertragung der Frequenzen von Empfänger an Sender per Infrarot 1x XLR-Ausgang 2x BNC Antennen</p> <p>NUR zum Empfang von LD Systems U518 Bodypack Taschensender oder LD Systems U518 Handmikrofonsender geeignet (LD Systems U518 Funkmikrofon Serie)</p> </div> </div>	
Serie	U500		
Bezeichnung	518 (SR)		
Anwendung	Wireless Empfänger		
Kapsel	-		
Charakteristik	-		
Übertragung	Mit Kabel an Mischpult		20 €
Phantompower	Nein (-)		
Verladevolumen	Kleinwagen		

1.8. Zubehör (Stative, DI Boxen, Line-Isolatoren, analoge & digitale Multicore, Stageboxen, Audiokabel und -adapter, Kabellose Signal Übertragung)

Lautsprecherstativ / Boxenhochständer			
Hersteller	-		aus Alu
Serie	-		GS geprüft bis 35Kg zentrischer Belastung
Bezeichnung	-		Höhenverstellbar zwischen 1,3m – 2m
Art	Stativ		2 €
Anwendung	Lautsprecher		
Verladevolumen	Kleinwagen		

K&M 214/6 Lautsprecherstativ / Boxenhochständer			
Hersteller	K&M		aus Alu
Serie	Lautsprecherstative		GS geprüft bis 50Kg zentrischer Belastung
Bezeichnung	214/6		Höhenverstellbar zwischen 1,3m – 2,1m
Art	Stativ		3 €
Anwendung	Lautsprecher		
Verladevolumen	Kleinwagen		

K&M 21463 Lautsprecherstativ / Boxenhochständer mit Gasdruckfeder			
Hersteller	K&M		aus Alu
Serie	Lautsprecherstative		GS geprüft bis 50 Kg zentrischer Belastung
Bezeichnung	21463		Höhenverstellbar zwischen 1,3m – 2,1m
Art	Stativ		5 €
Anwendung	Lautsprecher		Unterstützende Hubkraft bis 25 Kg durch Gasdruckfeder
Verladevolumen	Kleinwagen		

K&M 21302 Lautsprecherstativ / Boxenhochständer			
Hersteller	K&M		aus Alu
Serie	Lautsprecherstative		GS geprüft bis 30Kg zentrischer Belastung
Bezeichnung	21302		Höhenverstellbar zwischen 1,3m – 2,1m
Art	Stativ		5 €
Anwendung	Lautsprecher		Mit Kurbel
Verladevolumen	Kleinwagen		

K&M 21357 Distanzstange mit Gasdruckfeder			
Hersteller	K&M		aus Alu
Serie	Lautsprecherdistanzstange		mit M20 Gewinde
Bezeichnung	21356		GS geprüft bis 50Kg zentrischer Belastung
Art	Distanzstange		Höhenverstellbar
Anwendung	Lautsprecher		Unterstützende Hubkraft bis 17 Kg durch Gasdruckfeder
Verladevolumen	Kleinwagen		zur Montage eines Satellitensystemen auf einem Subwoofer

K&M 21340 Distanzstange mit Kurbel				
Hersteller	K&M		aus Alu mit M20 Gewinde GS geprüft bis 50Kg zentrischer Belastung Höhenverstellbar Mit Kurbel zur Montage eines Satellitensystemen auf einem Subwoofer	3 €
Serie	Lautsprecher- distanzstange			
Bezeichnung	21340			
Art	Distanzstange			
Anwendung	Lautsprecher			
Verladevolumen	Kleinwagen			

Gravity Multifunktionsstativ LS 331 B				
Hersteller	Gravity		Gravity Multifunktionsstativ LS 331 B aus Stahl GS geprüft bis 20Kg zentrischer Belastung 35mm Standard Rohrdurchmesser Höhenverstellbar zwischen 1,42m – 2,42m Gewicht inkl. quadratischer Bodenplatte (50 cm x 50 cm): 17,8kg Inkl. 3x Kabelklemme	6 €
Serie	-			
Bezeichnung	LS 331 B			
Art	Stativ			
Anwendung	Multifunktional			
Verladevolumen	2x Tasche			

Kabelklemme für Lautsprecherstativ				
Hersteller	Gravity		Gravity GSACC35B Kabelklemme für 35mm-36mm Rohre, z.B. für Lautsprecherstative um Kabelführung sauber und ordentlich zu halten, schwarz	1 €
Serie	-			
Bezeichnung	GSACC35B			
Art	Kabelklemme			
Anwendung	Stative			
Verladevolumen	Tasche			

Adapterbolzen				
Hersteller	-		Adapterbolzen von M20 Geweinge auf Lautsprecherflansch	2 €
Serie	-			
Bezeichnung	-			
Art	Adapter			
Anwendung	Lautsprecher			
Verladevolumen	Kleinwagen			

K&M 26250 Mikrofonstativ mit Rundfuß				
Hersteller	K&M		Höhenverstellbar Mit Rundfuß Einhändig bedienbar	5 €
Serie	Mikrofonstativ			
Bezeichnung	26250			
Art	Mikrofon- stativ			
Anwendung	Mikrofon			
Verladevolumen	Kleinwagen			

Mikrofonstativ		
Hersteller	-	
Serie	-	
Bezeichnung	-	
Art	Mikrofonstativ	
Anwendung	Mikrofon	
Verladevolumen	Kleinwagen	
		Höhenverstellbar mit optionalem Notenhalter
		3 €

Mikrofonstativ (klein)		
Hersteller	-	
Serie	-	
Bezeichnung	-	
Art	Mikrofonstativ	
Anwendung	Mikrofon	
Verladevolumen	Kleinwagen	
		Passend überall, wo kleine Stative benötigt werden, z.B. bei der Mikrofonierung von Instrumenten.
		3 €

K&M 23750 Mikrofon-Angel		
Hersteller	K&M	
Serie	-	
Bezeichnung	23750	
Art	Mikrofonangel	
Anwendung	Mikrofon	
Verladevolumen	Kleinwagen	
		Mikrofon Angel für externe Kameramikrofone
		Gewicht 0,3 kg
		ausziehbar von 635 bis 1600 mm
		5 €

K&M 232 BK Tisch Mikrofonstativ		
Hersteller	K&M	
Serie	232	
Bezeichnung	BK	
Art	Mikrofonstativ	
Anwendung	Mikrofon	
Verladevolumen	Kleinwagen	
		incl. kurzes Rohr (175mm Höhe inkl. Sockel)
		3 €

K&M 24030 Mikrofonhalter für Drums		
Hersteller	K&M	
Serie	24030	
Bezeichnung	-	
Art	Mikrofonhalter	
Anwendung	Mikrofon	
Verladevolumen	Kleinwagen	
		Mikrofonhalterung zur Abnahme von Drums & Snare
		2 €

Palmer Line Isolator PLI-03		
Hersteller	Palmer	
Serie	Isolator	
Bezeichnung	PLI-03	
Art	Isolator	
Anwendung	Filter	
Verladevolumen	Kleinwagen	
		Chinch IN/OUT Stereo Trafosym. 1:1 +6dB 2 Kanal
		5 €

Palmer Line Isolator PLI-02		
Hersteller	Palmer	
Serie	Isolator	
Bezeichnung	PLI-02	
Art	Isolator	
Anwendung	Filter	
Verladevolumen	Kleinwagen	XLR / 6,35mm Klinke IN XLR OUT Stereo Trafosym. 1:1 +20 dB 2 Kanal 5 €

Palmer Line PAN-01 DI-Box		
Hersteller	Palmer	
Serie	DI-Box	
Bezeichnung	PAN-01	
Art	Isolator	
Anwendung	Filter	
Verladevolumen	Kleinwagen	Passive DI-Box Klinke IN XLR / Klinke OUT 3 €

Digitales Multicore auf Kabeltrommel 50m		
Hersteller	-	
Serie	-	
Bezeichnung	-	
Art	Netzwerk Digital Multicore	
Anwendung	Unterstützte Mischpulte / Stagebox	
Verladevolumen	Kleinwagen	Neutrik RJ45 Anschlüsse Länge 50 Meter 40 €

Digitales Multicore auf Kabeltrommel 75m		
Hersteller	-	
Serie	-	
Bezeichnung	-	
Art	Netzwerk Digital Multicore	
Anwendung	Unterstützte Mischpulte / Stagebox	
Verladevolumen	Kleinwagen	Neutrik RJ45 Anschlüsse Länge 75 Meter 50 €

Behringer S16 - Digitale Stagebox		
Hersteller	Behringer	
Serie	S16	
Bezeichnung	-	
Art	Digitale Stagebox	
Anwendung	-	
Verladevolumen	Kleinwagen	Digitale Stagebox für Behringer X32 Compact Digitalmischpult in Verbindung mit Digitalem Multicore 30 €

Behringer S32 - Digitale Stagebox		
Hersteller	Behringer	
Serie	S32	
Bezeichnung	-	
Art	Digitale Stagebox	
Anwendung	-	
Verladevolumen	Kleinwagen	Digitale Stagebox für Behringer X32 Digitalmischpult in Verbindung mit Digitalem Multicore 50 €

Multicore 8-fach		
Hersteller	-	
Serie	-	
Bezeichnung	-	
Art	Multicore	
Anwendung	Bühne	
Verladevolumen	Kleinwagen	Multicore XLR 15m 8 - fach 5€

Audiokabel 3,5mm Klinke		
Hersteller	-	
Serie	-	
Bezeichnung	-	
Art	Audiokabel	
Anwendung	DJ	
Verladevolumen	Tasche	3,5mm Klinke auf 3,5mm Klinke Länge 1 Meter 1 €

Audiokabel 6,35mm Klinke		
Hersteller	-	
Serie	-	
Bezeichnung	-	
Art	Audiokabel	
Anwendung	Bühne	
Verladevolumen	Tasche	6,35mm Klinke auf 6,35mm Klinke Länge 0,60 Meter / 3 Meter / 5 Meter 1 €

Audiokabel Cinch		
Hersteller	-	
Serie	-	
Bezeichnung	-	
Art	Audiokabel	
Anwendung	DJ	
Verladevolumen	Tasche	Cinch auf Cinch Kabel Länge 3 Meter 1 €

Audiokabel Speakon		
Hersteller	Neutrik	
Serie	-	
Bezeichnung	-	
Art	Audiokabel	
Anwendung	Lautsprecher	
Verladevolumen	Tasche	Speakon auf Speakon Kabel Länge 1 / 5 / 10 / 15 / 25 Meter 2-5 €

Audiokabel XLR	
Hersteller	Neutrik
Serie	-
Bezeichnung	-
Art	Audiokabel
Anwendung	Lautsprecher, Bühne
Verladevolumen	Tasche



XLR (m) auf XLR (f)

Länge 10 Meter (3 Pol)

1 €

Audiokabel XLR	
Hersteller	Neutrik
Serie	-
Bezeichnung	-
Art	Audiokabel
Anwendung	Lautsprecher, Bühne
Verladevolumen	Tasche



XLR (m) auf XLR (f)

Länge 1 / 3 Meter (3 Pol)

0,50 - 1 €

Audiokabel XLR Kabeltrommel	
Hersteller	-
Serie	-
Bezeichnung	-
Art	Audiokabel
Anwendung	Lautsprecher, Bühne
Verladevolumen	Tasche



XLR (m) auf XLR (m oder f an der Kabeltrommel)

Länge 30 Meter (3 Pol)

5 €

Audiokabel Insert	
Hersteller	-
Serie	-
Bezeichnung	-
Art	Audiokabel
Anwendung	FOH
Verladevolumen	Kleinwagen



Länge 3 Meter, 6,35mm Klinke Stereo auf 2x 6,35mm Klinke Mono

1 €

Audiokabel XLR auf Cinch	
Hersteller	Neutrik
Serie	-
Bezeichnung	-
Art	Audiokabel Adapter
Anwendung	DJ, FOH
Verladevolumen	Tasche



XLR (m) auf Cinch

Länge 3 Meter (3 Pol)

2 €

Audiokabel XLR auf 6,35mm Klinke	
Hersteller	Neutrik
Serie	-
Bezeichnung	-
Art	Audiokabel Adapter
Anwendung	DJ, FOH
Verladevolumen	Tasche





XLR (f) auf 6,35mm Klinke

Länge 5 Meter (3 Pol)

1 €

Audiokabel XLR auf 6,35mm Klinke Stereo		
Hersteller	Neutrik	
Serie	-	
Bezeichnung	-	
Art	Audiokabel Adapter	
Anwendung	DJ, FOH	
Verladevolumen	Tasche	XLR (m) auf 6,35mm Stereo Klinke Länge 5 Meter (3 Pol) - (symetrisch)
		1 €

Audiokabel Cinch auf 6,35mm Klinke Mono		
Hersteller	-	
Serie	-	
Bezeichnung	-	
Art	Audiokabel Adapter	
Anwendung	DJ, FOH	
Verladevolumen	Tasche	Cinch auf 6,35mm Mono Klinke Länge 3 Meter
		1 €

Audiokabel Cinch auf 6,35mm Klinke Stereo		
Hersteller	-	
Serie	-	
Bezeichnung	-	
Art	Audiokabel Adapter	
Anwendung	DJ, FOH	
Verladevolumen	Tasche	Cinch auf 6,35mm Stereo Klinke Länge 3 Meter
		1 €

Audiokabel 6,35mm Klinke Stereo		
Hersteller	-	
Serie	-	
Bezeichnung	-	
Art	Audiokabel Adapter	
Anwendung	Keyboards	
Verladevolumen	Tasche	6,35mm Stereo Klinke auf 6,35mm Stereo Klinke Länge 3 Meter
		1 €

Audioadapter 3,5mm Klinke auf Cinch		
Hersteller	-	
Serie	-	
Bezeichnung	-	
Art	Audio-adapter	
Anwendung	DJ, FOH	
Verladevolumen	Tasche	Audioadapter 3,5mm Klinke auf Cinch oder Audiokabel 3,5mm Klinke auf Cinch
		2 €

Audioadapter Cinch auf 6,35mm Klinke		
Hersteller	-	
Serie	-	
Bezeichnung	-	
Art	Audio-adapter	
Anwendung	DJ, FOH	
Verladevolumen	Tasche	Audioadapter Cinch auf 6,35mm Klinke
		1 €

Audioadapter Speakon Verlängerungskupplung	
Hersteller	Neutrik
Serie	-
Bezeichnung	-
Art	Audio-adapter
Anwendung	DJ, FOH
Verladevolumen	Tasche

Zum Verbinden 2er Speakonkabel



1 €

Audioadapter Cinch Verlängerungskupplung	
Hersteller	-
Serie	-
Bezeichnung	-
Art	Audio-adapter
Anwendung	DJ, FOH
Verladevolumen	Tasche

Zum Verbinden 2er Cinchkabel



1 €

Audiokabel Speakon auf 6,35mm Klinke	
Hersteller	Neutrik
Serie	-
Bezeichnung	-
Art	Audiokabel
Anwendung	Lautsprecher
Verladevolumen	Tasche

Ermöglicht das Anschließen von Lautsprechern mit Klinke Eingängen über normale Speakon-Kabel



1 €

Audiokabel XLR Y-Adapter	
Hersteller	Neutrik
Serie	-
Bezeichnung	-
Art	Audiokabel
Anwendung	DJ, FOH, Bühne
Verladevolumen	Tasche

Splitt auf 2 Signalquellen



1 €

Audiokabel Cinch Y-Adapter	
Hersteller	-
Serie	-
Bezeichnung	-
Art	Audiokabel
Anwendung	DJ, FOH
Verladevolumen	Tasche

Splitt auf 2 Signalquellen



1 €

Audioadapter 6,35mm Klinke (f) auf Cinch	
Hersteller	-
Serie	-
Bezeichnung	-
Art	Audio-adapter
Anwendung	DJ, FOH
Verladevolumen	Tasche

6,35mm Klinke (female) auf Cinch



1 €

Audioadapter XLR (f) auf 6,35mm Klinke (m)	
Hersteller	Neutrik
Serie	-
Bezeichnung	-
Art	Audio-adapter
Anwendung	DJ, FOH, Bühne
Verladevolumen	Tasche



XLR (female) auf 6,35mm Klinke (male)

1 €

Audioadapter XLR (m) auf 6,35mm Klinke (m)	
Hersteller	Neutrik
Serie	-
Bezeichnung	-
Art	Audio-adapter
Anwendung	DJ, FOH, Bühne
Verladevolumen	Tasche



XLR (male) auf 6,35mm Klinke (male)

1 €

Audioadapter 3,5mm Klinke (f) auf 6,35mm Klinke (m)	
Hersteller	Neutrik
Serie	-
Bezeichnung	-
Art	Audio-adapter
Anwendung	DJ, FOH, Bühne
Verladevolumen	Tasche



3,5mm Klinke (female) auf 6,35mm Klinke (male)

1 €

Audioadapter 6,35mm Klinke (f) auf 3,5mm Klinke (m)	
Hersteller	Neutrik
Serie	-
Bezeichnung	-
Art	Audio-adapter
Anwendung	DJ, FOH, Bühne
Verladevolumen	Tasche



6,35mm Klinke (female) auf 3,5mm Klinke (male)

1 €

Audioadapter XLR (m) auf XLR (m)	
Hersteller	Neutrik
Serie	-
Bezeichnung	-
Art	Audio-adapter
Anwendung	DJ, FOH, Bühne
Verladevolumen	Tasche



Adapter XLR (m) auf XLR (m)

1 €

Audioadapter XLR (f) auf XLR (f)		
Hersteller	Neutrik	
Serie	-	
Bezeichnung	-	
Art	Audio-adapter	
Anwendung	DJ, FOH, Bühne	
Verladevolumen	Tasche	
		1 €

Audioadapter XLR 4-fach Multicore auf Kabeltrommel		
Hersteller	-	
Serie	-	
Bezeichnung	-	
Art	Audio-adapter	
Anwendung	FOH, Bühne	
Verladevolumen	Kleinwagen	
		5 €

Audioadapter Cinch (f) auf XLR (m)		
Hersteller	Neutrik	
Serie	-	
Bezeichnung	-	
Art	Audio-adapter	
Anwendung	DJ, FOH, Bühne	
Verladevolumen	Tasche	
		1 €

Stativ Warnstreifen		
Hersteller	-	
Serie	-	
Bezeichnung	-	
Art	Verkehrswegsicherheit	
Anwendung	Zuschauerbereich	
Verladevolumen	Tasche	
		1 €

XLR (female) auf 3,5mm Klinke Adapterkabel mit 3m Länge		
Hersteller	-	
Serie	-	
Bezeichnung	-	
Art	Audio-adapterkabel	
Anwendung	-	
Verladevolumen	Tasche	
		1 €

1.9. Sets

Set 01 – RCF Evox JMix8 mit Funkmikrofon	
Hersteller	RCF
Serie	Evox
Bezeichnung	JMix8
Art	Fullrange
Zuhörer (Pax)	Max. 80
RMS Leistung	700
Aufbauanleitung	Nein (-)
Verladevolumen	Kleinwagen



- ✓ RCF Evox JMix8 Aktivsystem inkl. Distanzstange und Transportrolley mit eingebautem Mischpult und Smartphone Anschlusskabel
- ✓ Funkmikrofon

94 €



Set 02 – LD Systems Stinger 02.1 Set	
Hersteller	LD Systems
Serie	Stinger G3 A
Bezeichnung	Stinger 02.1
Art	Fullrange
Musikrichtung	Charts
Zuhörer (Pax)	Max. 150
RMS Leistung	1050
Aufbauanleitung	Ja (📖)
Verladevolumen	Kleinwagen



- ✓ LD Systems Stinger G3 A Aktivsystem inkl. Stativen
- ✓ Behringer DX 626 Club Mixer mit 3 Stereokanälen und einen Mikrofonkanal
- ✓ Kabelmikrofon
- ✓ Numark Kopfhörer
- ✓ Laptop Anschluss Set (auch für Smartphones mit Kopfhörerausgang geeignet)

75 €



Set 03 – LD Systems IEM 306 Set	
Hersteller	LD Systems
Serie	IEM
Bezeichnung	306
Art	In Ear Monitoring
Musikrichtung	-
Zuhörer (Pax)	-
RMS Leistung	-
Aufbauanleitung	Nein (📖)
Verladevolumen	Kleinwagen



- ✓ LD Systems IEM 306 Einzelsender
- ✓ LD Systems IEM 306 Bodypackempfänger
- ✓ LD Systems IEM 306 Kopfhörer in schwarz
- ✓ XLR Kabel
- ✓ Batterien

30 €

Set 04 - Schlagzeug Abnahme Set	
Hersteller	Diverse
Serie	-
Bezeichnung	-
Art	Schlagzeug Abnahme
Musikrichtung	Live
Zuhörer (Pax)	-
RMS Leistung	-
Aufbauanleitung	Nein (-)
Verladevolumen	Kleinwagen





- ✓ 4x Shure SM 57
- ✓ 1x Beyerdynamic Opus 67
- ✓ 2x Clockaudio C600
- ✓ 1x AKG D112
- ✓ 3x Drumklemme K&M 24030
- ✓ 3x Mikrofonstativ
- ✓ 1x Mikrofonstativ klein
- ✓ 1x Multicore 8fach XLR auf XLR
- ✓ 7x XLR auf XLR Patch 3 Meter

40 €

Set 08 - Karaoke Set			
Hersteller	Diverse		<ul style="list-style-type: none"> ✓ 1x Sunfly Pro-009 / Madboy MFP-1500 Karaoke Player ✓ 1x Lautsprecher bis 50 Personen ✓ 1x K&M Lautsprecherstativ ✓ 2x Shure SM 58 Kabelmikrofon ✓ 1x 24" Monitor inklusive Kabelset zum Anschluss an den Karaoke Player ✓ Kabelset zum Anschluss der Mikrofone und der Lautsprecher an den Karaoke Player ✓ Inklusive knapp 900 deutscher und englischer Karaoke Songs <p style="text-align: right; margin-top: 10px;">92,5 €</p>
Serie	-		
Bezeichnung	-		
Art	Karaoke Set		
Musikrichtung	Karaoke		
Zuhörer (Pax)	-		
RMS Leistung	-		
Aufbauanleitung	Nein (-)		
Verladevolumen	Kleinwagen		

Set 09 - LD Systems U508 BPHH 2			
Hersteller	LD Systems		<ul style="list-style-type: none"> ✓ 2x LD Systems U508 HH Headset Mikrofon in beige ✓ 2x LD Systems U508 BP Taschensender / Bodypack mit Frequenzband 8 ✓ 1x LD Systems U508 DR Doppellempfänger mit Frequenzband 8 ✓ 2x XLR auf XLR Patch 3 Meter ✓ Auch im Frequenzband 1785-1800 MHz verfügbar als Set 09_1 <p style="text-align: right; margin-top: 10px;">60 €</p>
Serie	U500		
Bezeichnung	U508 BPHH 2		
Art	2x Funk Headset		
Musikrichtung	Live		
Zuhörer (Pax)	-		
RMS Leistung	-		
Aufbauanleitung	Nein (-)		
Verladevolumen	Kleinwagen		

Set 10 - LD Systems U508 HHC 2			
Hersteller	LD Systems		<ul style="list-style-type: none"> ✓ 2x LD Systems U508 HHC Kondensator Funkmikrofon mit Frequenzband 8 ✓ 1x LD Systems U508 DR Doppellempfänger mit Frequenzband 8 ✓ 2x XLR auf XLR Patch 3 Meter ✓ Auch im Frequenzband 1785-1800 MHz verfügbar als Set 10_1 <p style="text-align: right; margin-top: 10px;">60 €</p>
Serie	U500		
Bezeichnung	U508 HHC 2		
Art	2x Funkmikrofon		
Musikrichtung	Live		
Zuhörer (Pax)	-		
RMS Leistung	-		
Aufbauanleitung	Nein (-)		
Verladevolumen	Kleinwagen		

Set 11 - LD Systems U508 BPHH	
Hersteller	LD Systems
Serie	U500
Bezeichnung	U508 BPHH
Art	Funk Headset
Musikrichtung	Live
Zuhörer (Pax)	-
RMS Leistung	-
Aufbauanleitung	Nein (-)
Verladevolumen	Kleinwagen
	
	<ul style="list-style-type: none"> ✓ LD Systems U508 HH Headset Mikrofon in beige ✓ LD Systems U508 BP Taschensender / Bodypack mit Frequenzband 8 ✓ LD Systems U508 SR Einzelempfänger mit Frequenzband 8 ✓ XLR auf XLR Patch 3 Meter ✓ Auch im Frequenzband 1785-1800 MHz verfügbar als Set 11_1
30 €	

Set 12 - LD Systems U508 HHC	
Hersteller	LD Systems
Serie	U500
Bezeichnung	U508 HHC
Art	Funkmikrofon
Musikrichtung	Live
Zuhörer (Pax)	-
RMS Leistung	-
Aufbauanleitung	Nein (-)
Verladevolumen	Kleinwagen
	
	<ul style="list-style-type: none"> ✓ LD Systems U508 HHC Kondensator Funkmikrofon mit Frequenzband 8 ✓ LD Systems U508 SR Einzelempfänger mit Frequenzband 8 ✓ XLR auf XLR Patch 3 Meter ✓ Auch im Frequenzband 1785-1800 MHz verfügbar als Set 12_1
30 €	

Set 13 - LD Systems U508 Richtantennen Set	
Hersteller	LD Systems
Serie	U500
Bezeichnung	-
Art	Funkmikrofon Richtantenne
Musikrichtung	Live
Zuhörer (Pax)	-
RMS Leistung	-
Aufbauanleitung	Nein (-)
Verladevolumen	Kleinwagen
	
	<ul style="list-style-type: none"> ✓ 2x LD Systems WS 100 DA Omnidirektionale Richtantenne ✓ 2x LD Systems U508 WS 100 AB Antennenverstärker ✓ 2x TNC Kabel 0,5m ✓ 2x TNC Kabel 10m ✓ 2x Superclamp mit Adapter ✓ 2x Mikrofonstativ ✓ LD Systems WIN 42 AD Antennensplitter
50 €	



Set 14 – Behringer X32 mit S32 Stagebox Set	
Hersteller	Behringer
Serie	X32 / S32
Bezeichnung	-
Art	FOH Mischpult
Musikrichtung	Live / FOH
Zuhörer (Pax)	-
RMS Leistung	-
Aufbauanleitung	Nein (-)
Verladevolumen	Kombi
	
	<ul style="list-style-type: none"> ✓ 1x Behringer X32 Digitalmischpult ✓ 1x Behringer S32 Digital Stagebox ✓ 1x Digital Multicore 50m ✓ 1x Digital Multicore 75m ✓ 1x WLAN Router ✓ 1x Tablet mit X32 App
130 €	

Set 15 – Behringer X32 Compact mit S16 Stagebox Set				
Hersteller	Behringer	  	✓ 1x Behringer X32 Compact Digitalmischpult	
Serie	X32 Compact / S16		✓ 1x Behringer S16 Digital Stagebox	
Bezeichnung	-		✓ 1x Digital Multicore 50m	110 €
Art	FOH Mischpult		✓ 1x WLAN Router	
Musikrichtung	Live / FOH		✓ 1x Tablet mit X32 App	
Zuhörer (Pax)	-			
RMS Leistung	-			
Aufbauanleitung	Nein (-)			
Verladevolumen	Kombi			

2. Lichttechnik

2.1. Akku LED Scheinwerfer (Ape Labs, Astera)

Ape Labs Mini V2 LED Akku Scheinwerfer	
Art	Akku LED Scheinwerfer
Wärmeentwicklung	Nein
DMX fähig	Ja, via W-APP Adapter
Stromverbrauch	0 Watt, da Akku
Ausleuchtung	10 Grad
Leuchtmittel	1x15 Watt RGBW LED
Lichtleistung	1x 15 Watt
Aufbauanleitung	Nein (-)
Verladevolumen	Kleinwagen

DMX: Wireless via W-APP Adapter



Features:
 20 integrierte Farben / Programme, steuerbar über die WFR-1 V2 Fernbedienung für Farben / Programme / Sound-2-Light Modus / Dimmer / Geschwindigkeit.
 IP 65 Spritzwassergeschützt



Keine Kabel benötigt, komplett Akkubetrieben 10+ Stunden Laufzeit

Optional erhältlich:
 WFR-1 V2 Fernbedienung, Netzteil, W-APP BT DMX Adapter



Einzelpreis ohne Fernbedienung 12,5 €

8er Box Set
 mit 1x WFR-1 V2 Fernbedienung **90 €**
 Inkl. Connect
 und 1x Transport / Ladekoffer
(siehe Lichtset 04.0)

Ape Labs Maxi V2 LED Akku Scheinwerfer			
Art	Akku LED Scheinwerfer	DMX: Wireless via W-APP Adapter	
Wärmeentwicklung	Nein	 <p>Features: 20 integrierte Farben / Programme, steuerbar über die WFR-1 V2 Fernbedienung für Farben / Programme / Sound-2-Light Modus / Dimmer / Geschwindigkeit. IP 65 Spritzwassergeschützt</p> <p>Keine Kabel benötigt, komplett Akkubetrieben 14+ Stunden Laufzeit</p> <p>Optional erhältlich: WFR-1 V2 Fernbedienung, Netzteil, W-APP BT DMX Adapter</p>	
DMX fähig	Ja, via W-APP Adapter		
Stromverbrauch	0 Watt, da Akku		
Ausleuchtung	15 Grad		
Leuchtmittel	3x15 Watt RGBW LED		
Lichtleistung	3x 15 Watt		
Aufbauanleitung	Nein (-)		
Verladevolumen	Kleinwagen		
			
			<p>Einzelpreis ohne Fernbedingung 15 €</p> <p>6er Box Set mit 1x WFR-1 V2 Fernbedienung Inkl. Connect und 1x Transport / Ladekoffer (siehe Lichtset 06.1) 90 €</p>

Ape Labs Tube V2 LED Akku Scheinwerfer			
Art	Akku LED Scheinwerfer	DMX: Wireless via W-APP Adapter	
Wärmeentwicklung	Nein	 <p>Features: Zusatz für z.B. Ape Labs Mini V2 Scheinwerfer, für einen Abstrahlwinkel von 360°</p> <p>Optional erhältlich: Mini V2</p>	
DMX fähig	Ja, via W-APP Adapter		
Stromverbrauch	0 Watt, da Akku		
Ausleuchtung	15 Grad		
Leuchtmittel	3x15 Watt RGBW LED		
Lichtleistung	3x 15 Watt		
Aufbauanleitung	Nein (-)		
Verladevolumen	Kleinwagen		
			
			<p>Einzelpreis 12,5 €</p> <p>8er Box Set (siehe Lichtset 04.1) 95 €</p>

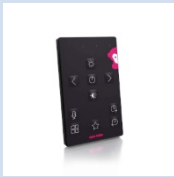
Ape Labs (geeignet für alle Ape Labs!) Steuerungen und Zubehör	
Art	Steuerungen und Zubehör
Wärmeentwicklung	-
DMX fähig	-
Stromverbrauch	-
Ausleuchtung	-
Leuchtmittel	-
Lichtleistung	-
Aufbauanleitung	-
Verladevolumen	Kleinwagen

	<p>WFR-1 V2 Fernbedienung Fernbedienung für alle Ape Labs Produkte; Reichweite ca. 30 Meter; 4 Gruppen; Fernbedienung für Steuerung von Farben / Programme / Sound-2-Light Modus / Dimmer / Geschwindigkeit</p>	<p>2,50 €</p>
	<p>Netzteil Netzteil für Ape Labs; 18V 1,5A; Für folgende Produkte zum Laden oder Netzteilbetrieb: LightCan (2-Way oder 4-Way Splitter) ApeLight Mini (2-Way oder 4-Way Splitter) ApeStick4 (2-Way Splitter), ApeLight Maxi MobiLight4 Connect</p>	<p>1 €</p>
	<p>Connect Ape Labs W-APP / Connect Bluetooth Wireless DMX Transceiver; Steuerungsadapter für DMX Empfänger / Sender; Bluetooth Interface für Ape Lab App für mobile devices</p>	<p>15 €</p>

Das komplette Box Set (8 Stück inklusive kompletten Zubehör aller Diffusorscheiben und Steuerungen) finden Sie in der Sektion:
Lichttechnik -> Lichttechnik Sets - > Set 07.0 (zu nur 90,- € netto)

Astera AX3 LightDrop LED Akku Scheinwerfer	
Art	Akku LED Scheinwerfer
Wärmeentwicklung	Nein
DMX fähig	Ja, bis 21 Kanäle, je nach Modi
Stromverbrauch	0 Watt, da Akku
Ausleuchtung	13 Grad, mit Diffusorscheiben verschieden
Leuchtmittel	1x15 Watt CREE LED
Lichtleistung	1x 15 Watt
Aufbauanleitung	Nein (-)
Verladevolumen	Kleinwagen





DMX: Wireless

Features:
Die CREE LED kann alle Farben darstellen.
IP 65 Spritzwassergeschützt





Keine Kabel benötigt, komplett Akkubetrieben bis 20 Stunden Laufzeit

Optional erhältlich:
Diffusorscheiben, Infrarot Fernbedienung, Wireless DMX und Tablet Steuerung, Ladekoffer

15 €



Astera AX3 LightDrop Diffusorscheiben und Zubehör	
Art	Diffusorscheiben und Zubehör
Wärmeentwicklung	-
DMX fähig	-
Stromverbrauch	-
Ausleuchtung	-
Leuchtmittel	-
Lichtleistung	-
Aufbauanleitung	-
Verladevolumen	Kleinwagen

DDSK 30°
Konvertiert von 13° auf 30° Abstrahlwinkel

DDSK 120°
Konvertiert von 13° auf 120° Abstrahlwinkel

WWDSK 46° x 13°
Konvertiert von 13° auf 46° x 13° Abstrahlwinkel (Wandbeleuchtung)

DDM 220°
Konvertiert von 13° auf 220° Abstrahlwinkel

AX3 / AX5 Adapterbolzen
auf Manfrotto Superclamp (zum aufhängen der Scheinwerfer)

1 €

1 €

1 €

1 €

1 €

Astera AX3 LightDrop Charging Case und Ladekabel Zubehör	
Art	Charging Case und Ladekabel Zubehör
Wärmeentwicklung	-
DMX fähig	-
Stromverbrauch	-
Ausleuchtung	-
Leuchtmittel	-
Lichtleistung	-
Aufbauanleitung	-
Verladevolumen	Kleinwagen



Charging Case
(Lade- und Transportkoffer)
Für 8x Astera AX3 LightDrop
Akku LED Scheinwerfer

15 €



Ladekabel
Für 1x Astera AX3 LightDrop
Akku LED Scheinwerfer

1 €

Astera (geeignet für alle Astera Produkte!) Steuerungen und Zubehör	
Art	Steuerungen und Zubehör
Wärmeentwicklung	-
DMX fähig	-
Stromverbrauch	-
Ausleuchtung	-
Leuchtmittel	-
Lichtleistung	-
Aufbauanleitung	-
Verladevolumen	Kleinwagen



ARC1
Infrarot Fernbedienung mit 28
vorgefertigten Programmen

10 €



ART7 Box Set

1x Transportkoffer
1x ART7 WDMX Transceiver
1x 3,5mm auf 5 Pol (m) DMX
Adapter
1x Micro USB Ladekabel

15 €





Tablet PC für ART7

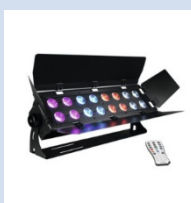

1x Tablet PC mit Astera App
1x Micro USB Ladekabel

15 €

2.2. Scheinwerfer / Fluter / Verfolger / PAR LED Scheinwerfer / LED Bars

EUROLITE Stage Panel 16 HCL LED - BAR		
Art	LED Bar	DMX: In & Out
Wärmeentwicklung	Nein	<div style="display: flex; align-items: center;">  <div> <p>Features: 6 Farben: Rot, Grün, Blau, weiß, Bernstein, UltraViolett und Mischfarben, sowie Dimmer und Strobe; Im Standaloneinsatz (d.h. ohne DMX Pult), lassen sich manuell Farben, automatische Farbwechsel oder automatische Farbwechselabläufe im Takt der Musik einstellen, Infrarot Fernbedingung und Eurolite QuickDMX Empfänger ist ebenso enthalten.</p> <p>Optional erhältlich: Zur Traversen Aufnahme: Manfrotto Super Clamps</p> </div> </div>
DMX fähig	Ja, 2/3/5/6/8/11/24/32 Kanäle	
Stromverbrauch	Schuko 70 Watt	
Ausleuchtung	23° Abstrahlwinkel	
Leuchtmittel	12 Watt HCL LED's	
Lichtleistung	16x 12 Watt	
Aufbauanleitung	Nein (-)	
Verladevolumen	Kleinwagen	

Fluter LED 24x10 Watt - IP65		
Art	Fluter	DMX IP65: In & Out
Wärmeentwicklung	Minimal	<div style="display: flex; align-items: center;">   <div> <p>Features: 24 Stück 10 Watt High Power Chip LEDs für homogene Farbmischung in den Farben rot, grün, blau, weiß; Steuerbar über 3/4/5/6/11 DMX Kanäle; Einsetzbar als Spot oder Floorspot, Abstrahlwinkel 45 Grad, Spritzwassergeschützt für den Outdoor Einsatz, perfekt für Fassadenillumination & Architekturbeleuchtung zu realisieren</p> <p>Optional erhältlich: Zur Traversen Aufnahme: Truss Clamps</p> </div> </div>
DMX fähig	Ja, 3/4/5/6/11 Kanäle	
Stromverbrauch	Schuko 248 Watt	
Ausleuchtung	Große Fläche	
Leuchtmittel	10 Watt High Power Chip LED's	
Lichtleistung	24x 10 Watt	
Aufbauanleitung	Nein (-)	
Verladevolumen	Kleinwagen	

Chauvet DJ GigBar Move Plus ILS		
Art	LED Bar	DMX: In & Out
Wärmeentwicklung	Nein	<div style="display: flex; align-items: center;">  <div> <p>Features: Chauvet DJ GigBar Move Plus ILS, 5-in-1 Beleuchtungssystem, 2x Movinghead (je 32 Watt), 2x RGBAW+UV Scheinwerfer (je 6 Watt), 4x Strobe (je 5 Watt), 2x Derby (je 6,5 Watt), 1x Laser (Klasse 3B, 80 mW rot, 30 mW grün, 80mW blau), inkl. 1x Footcontrol</p> </div> </div>
DMX fähig	Ja, 3/30/52 Kanäle	
Stromverbrauch	Schuko 79 Watt	
Ausleuchtung	17-540° Abstrahlwinkel	
Leuchtmittel	LED's	
Lichtleistung	105 Watt	
Aufbauanleitung	Nein (-)	
Verladevolumen	Kombi	
		<p>60 €</p>  <p>Optional erhältlich: Stativ</p>

2.3. Tanzlichteffekte / klassische Discoeffekte / LED Effekte / Laser

LED Double Derby		
Art	Tanzlicht	RotGrünBlau 3 in 1
Wärme-entwicklung	Minimal	1x 1 Watt Amber / Bernsteinfarben
DMX fähig	Nein	Link: In & Out mit XLR Kabeln
Stromverbrauch	Schuko 35 Watt	
Ausleuchtung	Fläche mit Strahlen	Features: Tanzlicht Effekt, integriertes Mikrofon
Leuchtmittel	3 Watt RGB LED`s, 1 Watt A/B LED`s	Optional erhältlich: Zur Traversen Aufnahme: Truss Clamps Switch
Lichtleistung	3x 3 Watt, 1x 1 Watt	
Aufbauanleitung	Nein (-)	10 €
Verladevolumen	Kleinwagen	



Eurolite LED D-25 Strahleneffekt		
Art	Tanzlicht	RotGrünBlauAmberWhite+UltraViolett
Wärme-entwicklung	Minimal	6 in 1
DMX fähig	Nein	2x 18 Watt
Stromverbrauch	Schuko 36 Watt	Features: Tanzlicht Effekt, integriertes Mikrofon, Auto Modus mit Geschwindigkeitsanpassung
Ausleuchtung	Fläche mit Strahlen	
Leuchtmittel	2x 3 Watt pro Farbe, RGBWA+UV LED`s	Optional erhältlich: Zur Traversen Aufnahme: Truss Clamps Switch
Lichtleistung	2x 18 Watt	
Aufbauanleitung	Nein (-)	10 €
Verladevolumen	Kleinwagen	

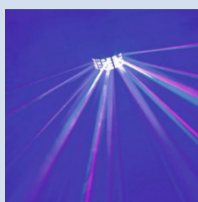

LED Derby D-400		
Art	Tanzlicht	RotGrünBlauWeißAmber 5 in 1
Wärme-entwicklung	Minimal	Link: In & Out mit XLR Kabeln
DMX fähig	Nein	
Stromverbrauch	Schuko 45 Watt	Features: Tanzlicht Effekt, integriertes Mikrofon
Ausleuchtung	Fläche mit Strahlen	
Leuchtmittel	3 Watt RGBWA LED`s	Optional erhältlich: Zur Traversen Aufnahme: Truss Clamps Switch
Lichtleistung	5x 3 Watt	
Aufbauanleitung	Nein (-)	10 €
Verladevolumen	Kleinwagen	

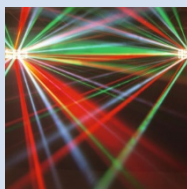

Laserworld EL-900 RGB Showlaser Quadbeam	
Art	Tanzlicht Showlaser
Wärmeentwicklung	Minimal
DMX fähig	Ja
Stromverbrauch	Schuko 90 Watt
Ausleuchtung	Fläche mit 4 Strahlen
Leuchtmittel	900mW RGB DPSS Diode
Lichtleistung	800-900 mW
Aufbauanleitung	Nein (-)
Verladevolumen	Kleinwagen



RotGrünBlau

Link: In & Out mit XLR Kabeln

Features:
Tanzlicht Showlaser Effekt,
integriertes Mikrofon

20 €



2.4. Steuergeräte (Switches, Dimmer, Lichtmischpulte, Signalkabel, Wireless DMX)

Switch		
Art	Lichtsteuerung	7-facher On / Off Switch zum Steuern von konventionellem Licht
DMX fähig	Nein	
Benötigter Stromanschluss	Schuko	
Signalübertragung	-	5 €
Dimmer	Nein	
Ausgang	7x Schuko	
Leistung	Max.3300 Watt	
Aufbauanleitung	Nein (-)	
Verladevolumen	Kleinwagen	

Botex SDC-6 DMX Controller		
Art	Lichtsteuerung	6 Kanal DMX Controller
DMX fähig	Ja, 6 Kanäle	
Benötigter Stromanschluss	Schuko	
Signalübertragung	Ja, DMX	7,50 €
Dimmer	Nein	
Ausgang	1x Schuko	9V Blockbatterie (nicht beiliegend)
Leistung	-	
Aufbauanleitung	Nein (-)	1 DMX Out (3 Pol)
Verladevolumen	Kleinwagen	lässt sich stand-alone betreiben

Eurolite Pro Control Interface USB/DMX		
Art	Lichtsteuerung	DMX 512 Universal controller mit 2 DMX Universen
DMX fähig	Ja, 1024 Kanäle	
Benötigter Stromanschluss	USB	
Signalübertragung	Ja, DMX	25 €
Dimmer	Nein	
Ausgang	2x DMX	Minimale Systemvoraussetzung: Windows 7 / 8 /10, OHNE LAPTOP, NUR SOFTWARE MIT USB DMX INTERFACE
Leistung	-	1024 DMX Kanäle
Aufbauanleitung	Nein (-)	
Verladevolumen	Tasche	

Chauvet DJ ILS Command		
Art	Lichtsteuerung	
DMX fähig	Nein	
Benötigter Stromanschluss	USB-C	
Signalübertragung	Wireless ILS	
Dimmer	Nein	
Ausgang	Wireless ILS	
Leistung	-	
Aufbauanleitung	Nein (-)	
Verladevolumen	Tasche	
		<p>Kabelloses ILS für Chauvet ILS Produktserie</p> <p>Steuert alle Chauvet ILS fähigen Scheinwerfer via kabellosem ILS</p> <p style="font-weight: bold; font-size: 1.2em;">20 €</p> 

DMX Endstecker		
Art	Adapter	
DMX fähig	Ja	
Benötigter Stromanschluss	-	
Signalübertragung	DMX	
Dimmer	Nein	
Ausgang	-	
Leistung	-	
Aufbauanleitung	Nein (-)	
Verladevolumen	Kleinwagen	
		<p>DMX Endstecker XLR 3-pol. mit 110 Ohm Abschlußwiderstand</p> <p style="font-weight: bold; font-size: 1.2em;">1 €</p>

DMX Adapterkabel 3pol auf 5 pol		
Art	Adapterkabel	
DMX fähig	Ja	
Benötigter Stromanschluss	-	
Signalübertragung	DMX	
Dimmer	Nein	
Ausgang	-	
Leistung	-	
Aufbauanleitung	Nein (-)	
Verladevolumen	Kleinwagen	
		<p>DMX Adapterkabel 3pol (m) -> 5pol (f)</p> <p>DMX Adapterkabel 5pol (m) -> 3pol (f)</p> <p style="font-weight: bold; font-size: 1.2em;">1 €</p>

DMX Signalkabel		
Art	Signalkabel	
DMX fähig	Ja	
Benötigter Stromanschluss	-	
Signalübertragung	DMX	
Dimmer	Nein	
Ausgang	-	
Leistung	-	
Aufbauanleitung	Nein (-)	
Verladevolumen	Kleinwagen	
		<p>3 Pol, 110 Ohm, Neutrik NC3MXX-B - NC3FXX-B & XXCR</p> <p>Länge 2 Meter oder 5 Meter</p> <p style="font-weight: bold; font-size: 1.2em;">1-2 €</p>

DMX Signalkabel		
Art	Signalkabel	
DMX fähig	Ja	
Benötigter Stromanschluss	-	
Signalübertragung	DMX	
Dimmer	Nein	
Ausgang	-	
Leistung	-	
Aufbauanleitung	Nein (-)	
Verladevolumen	Kleinwagen	
		3 Pol, 110 Ohm, Neutrik NC3MXX-B - NC3FXX-B & XXCR Länge 10 Meter 2 €

DMX Signalkabel		
Art	Signalkabel	
DMX fähig	Ja	
Benötigter Stromanschluss	-	
Signalübertragung	DMX	
Dimmer	Nein	
Ausgang	-	
Leistung	-	
Aufbauanleitung	Nein (-)	
Verladevolumen	Kleinwagen	
		3 Pol, 110 Ohm, Neutrik NC3MXX-B - NC3FXX-B & XXCR Länge 25 Meter 5 €

Eurolite QuickDMX Tx / Rx (Transceiver) Sender / Empfänger für Wireless DMX		
Art	DMX Sender / Empfänger	
DMX fähig	Ja	
Benötigter Stromanschluss	Schuko	
Signalübertragung	Kabellose DMX Übertragung	
Dimmer	Nein	
Ausgang	1x DMX	
Leistung	-	
Aufbauanleitung	Nein (-)	
Verladevolumen	Kleinwagen	
		DMX IN: 1x DMX OUT: 1x (3Pin XLR) mit Netzteil Transmitter / Receiver 2,4 GhZ Band mit 78 Kanälen Reichweite bis maximal 400 Meter bei Sichtkontakt 512 Kanäle Umschaltung zwischen Sender und Empfänger direkt am Gerät 10 €

Mini DMX-Splitter		
Art	Splitter	
DMX fähig	Ja	
Benötigter Stromanschluss	Schuko	
Signalübertragung	DMX	
Dimmer	Nein	
Ausgang	2x DMX	
Leistung	-	
Aufbauanleitung	Nein (-)	
Verladevolumen	Kleinwagen	
		DMX IN: 1x DMX OUT: 2x (3Pin XLR) mit 9V Netzteil 3 €

DMX 3 Pol-Multicore	
Art	Multicore
DMX fähig	Ja
Benötigter Stromanschluss	-
Signal-übertragung	DMX
Dimmer	Nein
Ausgang	4x DMX
Leistung	-
Aufbauanleitung	Nein (-)
Verladevolumen	Kleinwagen



DMX 3 Pol 4-fach Multicore auf Kabeltrommel mit 25 Metern Länge

Male (Stecker) auf Female (Kabeltrommel)

5 €

2.5. Showeffekte

Smoke Factory Spaceball II			
Art	Verdampfermaschine	DMX 512 steuerbar IN & OUT (5 Pol)	
DMX fähig	Ja		
Benötigter Stromanschluss	Schuko 1000 Watt		inkl. Nebelfluid 750 ml Tank
Signalübertragung	DMX (5 Pol)	Nebelausstoß bis ca. 2 Meter	25 €
Fernbedienung	Ja	XLR Fernbedienung (via XLR 3 Pol)	
Effekt	Nebelwolke		
Leistung	650 Watt		
Aufbauanleitung	Nein (-)		
Verladevolumen	Kleinwagen		

2.6. Zubehör (Stative, Bodenfüsse, Stativsets)

Manfrotto 126 BSU Stativ			
Hersteller	Manfrotto		
Serie	BSU		Bis 4 Lichteffekte (2 pro Seite via Querträger)
Bezeichnung	126		
Art	Stativ	Traglast: max. 35 kg	5 €
Anwendung	Lichttechnik		
Verladevolumen	Kleinwagen	Höhe: max. 3,27m, min. 1,31m	

2.7. Lichttechnik Sets

Set 01 – DJ GigBar Move Plus ILS	
Art	Tanzlicht
Wärme-entwicklung	Minimal - warm
DMX fähig	Ja, sowie ILS
Stromverbrauch	Schuko 248 Watt
Ausleuchtung	Punktuell und Fläche
Leuchtmittel	LED
Lichtleistung	248 Watt
Aufbauanleitung	No (📖)
Verladevolumen	Kleinwagen



- ✓ 1x Chauvet DJ GigBar Move Plus ILS mit 2x LED Derbys, 2x PAR LED Scheinwerfer, 2x LED Movingheads, 1x Showlaser, 4x LED Strobe
- ✓ Inkl. Fusskontrolle
- ✓ Inkl. Fernbedienung
- ✓ 1x Stativ mit Bodenplatte
- ✓ 1x Stromkabel 5m

65 €



Gegen Aufpreis von 20 € wird eine Nebelmaschine beigelegt

Set 04.0- Ape Labs Mini (8er)Box Set	
Art	Tanzlicht / Dekoration
Wärme-entwicklung	Nein
DMX fähig	Nein
Stromverbrauch	0 Watt
Ausleuchtung	verschieden
Leuchtmittel	LED RGBW
Lichtleistung	120 Watt
Aufbauanleitung	Nein (📖)
Verladevolumen	1x Koffer



- ✓ 8x Ape Labs Mini V2 Akku Scheinwerfer
- ✓ 1x WFR-1 V2 Fernbedienung
- ✓ 1x Transport / Ladekoffer
- ✓ Inkl. Ape Labs Connect für die Steuerung via Smartphone
- ✓ **Nur 10 Minuten Aufbauzeit!**

90 €







Set 04.1- Ape Labs Mini & Tube V2 (8er)Box Set	
Art	Tanzlicht / Dekoration
Wärme-entwicklung	Nein
DMX fähig	Nein
Stromverbrauch	0 Watt
Ausleuchtung	verschieden
Leuchtmittel	LED RGBW
Lichtleistung	120 Watt
Aufbauanleitung	Nein (📖)
Verladevolumen	1x Koffer









- ✓ 8x Ape Labs Mini V2 Akku Scheinwerfer
- ✓ 8x Ape Labs Tube V2
- ✓ 1x WFR-1 V2 Fernbedienung
- ✓ 1x Transport / Ladekoffer
- ✓ Inkl. Ape Labs Connect für die Steuerung via Smartphone
- ✓ 1x Nylontasche
- ✓ **Nur 10 Minuten Aufbauzeit!**

95 €







Set 06.1- Ape Labs Maxi V2 (6er)Box Set				
Art	Tanzlicht / Dekoration	 	<ul style="list-style-type: none"> ✓ 6x Ape Labs Maxi V2 Akku Scheinwerfer ✓ 1x WFR-1 V2 Fernbedienung ✓ 1x Transport / Ladekoffer ✓ Inkl. Ape Labs Connect für die Steuerung via Smartphone ✓ Nur 10 Minuten Aufbauzeit! 	90 € 
Wärmeentwicklung	Nein			
DMX fähig	Nein			
Stromverbrauch	0 Watt			
Ausleuchtung	verschieden			
Leuchtmittel	LED RGBW			
Lichtleistung	270 Watt			
Aufbauanleitung	Nein (📄)			
Verladevolumen	1x Koffer			

Set 07- Astera AX3 (8er)Box Set				
Art	Tanzlicht / Dekoration	 	<ul style="list-style-type: none"> ✓ 8x Astera AX3 LightDrop Scheinwerfer ✓ 4x Diffusorscheiben pro Scheinwerfer ✓ 1x Charging Case für AX3 Scheinwerfer ✓ 1x ARC1 Infrarot Fernbedienung ✓ 1x ART7 WDMX Controller inklusive Tablet mit Astera App und 3,5mm Klinke auf 5 Pol (m) DMX, Transportcase ✓ Nur 15 Minuten Aufbauzeit! 	90 € 
Wärmeentwicklung	Nein			
DMX fähig	Ja			
Stromverbrauch	0 Watt			
Ausleuchtung	verschieden			
Leuchtmittel	LED CREE			
Lichtleistung	120 Watt			
Aufbauanleitung	Nein (📄)			
Verladevolumen	2x Aktentasche			

3. AV- & Medientechnik

3.1. Beamer, Leinwände, Displays, Splitter

BenQ MH 740			
Hersteller	BenQ		Technologie: DLP incl. HDMI/VGA-Anschlusskabel, Transportkoffer und Fernbedienung Lautstärke: 36 dB
Serie	MH		
Bezeichnung	740		
Art	Beamer / Projektor		
Ansi-Lumen	4000		
Auflösung	Full HD 1920 x 1080		
Eingänge	F-Bas, VGA, DVI, HDMI		
Kontrast- verhältnis	11.000:1		
Verladevolumen	Kleinwagen	50 €	

Epson EB-810E Ultrakurzstanzbeamer			
Hersteller	Epson		Technologie: Laser incl. HDMI-Anschlusskabel, Transportkoffer und Fernbedienung Lautstärke: 35 dB Ultra Kurzer Projektionsabstand
Serie	EB		
Bezeichnung	810E		
Art	Beamer / Projektor		
Ansi-Lumen	5000		
Auflösung	Full HD 1920 x 1080		
Eingänge	HDMI		
Kontrast- verhältnis	2.500.000:1		
Verladevolumen	Kleinwagen	100 €	

Logitech R400 Presenter			
Hersteller	Logitech		Logitech R400 Presenter für Präsentationen mit Laserpointer
Serie	R400		
Bezeichnung	Presenter		
Art	Presenter		
Verladevolumen	Tasche		

Kurze Projektorhalterung für Flugbetrieb			
Hersteller	-		Projektorhalterung für Flugbetrieb eines Beamers an einem 50 mm Rohr (Trussing)
Serie	-		
Bezeichnung	Projektor- halterung		
Art	Rigging		
Verladevolumen	Kleinwagen		

Projektorhalterung für Stative		
Hersteller	-	 <p>Adapterplatte für Projektoren auf Boxenstative, die Aufnahme erfolgt via Lautsprecherflansch auf Rohrdurchmesser 35 mm, Maße: 420 x 380 mm, maximale zentrische Belastung: 35 kg</p> <p>Um eine Aufnahme für Lichtstative zu realisieren, benötigen Sie den Adapterbolzen K&M 24518!</p>
Serie	-	
Bezeichnung	Projektorhalterung	
Art	Adapterplatte	
Verladevolumen	Kleinwagen	
		5 €

Gravity SP 2332 EXT B - Distanzstück		
Hersteller	-	 <p>50 cm Länge, aus robustem Stahlrohr mit Pulverbeschichtung, M20-Gewinde (1 x männlich, 1 x weiblich)</p>
Serie	-	
Bezeichnung	Für Projektorhalterung	
Art	Adapterstativ	
Verladevolumen	Kleinwagen	
		2 €

K&M 24518 Adapterbolzen		
Hersteller	K&M	 <p>Adapterbolzen von Lichtstativ via TV-Zapfen auf M20/Lautsprecherflansch, 35mm Durchmesser, mit Innengewinde M10 x 35 mm, aus Stahl, vernickelt, Ø 28/35 mm, L: 215 mm</p>
Serie	-	
Bezeichnung	24518	
Art	Adapter	
Verladevolumen	Kleinwagen	
		1 €

Rahmenleinwand Stumpfl Monoblox		
Hersteller	AV Stumpfl	 <p>Handliche Stumpfl Monoblox Rahmen-Leinwand (Aufprojektion) mit einteiligem Aluminiumrahmen, Abmaße der Leinwand inklusive Rahmen: 2,86m x 1,70m</p>
Serie	Monoblox 32	
Bezeichnung	Rahmenleinwand	
Projektion	Aufprojektion	
Projektionsgröße in m	2,66 x 1,50	
Seitenverhältnis	16:9	
Verladevolumen	Kleinwagen	
		60 €

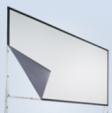
Rahmenleinwand Stumpfl Monoblox		
Hersteller	AV Stumpfl	 <p>Handliche Stumpfl Monoblox Rahmen-Leinwand (Aufprojektion) mit einteiligem Aluminiumrahmen, Abmaße der Leinwand inklusive Rahmen: 3,86m x 2,26m</p>
Serie	Monoblox 32	
Bezeichnung	Rahmenleinwand	
Projektion	Aufprojektion	
Projektionsgröße in m	3,66 x 2,06	
Seitenverhältnis	16:9	
Verladevolumen	Kombi	
		110 €

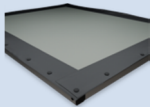
Rückprojektionstuch für Rahmenleinwand		
Hersteller	AV Stumpfl	 <p>Zusätzliches Rückprojektionstuch für eine handliche Stumpfl Monoblox Rahmen-Leinwand mit einteiligem Aluminiumrahmen, Abmaße der Leinwand inklusive Rahmen: 3,86m x 2,26m</p> <p style="text-align: right;">30 €</p>
Serie	Monoblox 32	
Bezeichnung	Rahmen- leinwand Tuch	
Projektion	Rückprojektion	
Projektions- größe in m	3,66 x 2,06	
Seitenverhältnis	16:9	
Verladevolumen	-	

EasyFly für Rahmenleinwände der Stumpfl Monoblox 32 Serie		
Hersteller	AV Stumpfl	 <p>Ankerpunkte für das Stumpfl Monoblox 32 System, welche zum Aufhängen dieser Leinwand geeignet sind.</p> <p style="text-align: right;">5 €</p>
Serie	Monoblox 32	
Bezeichnung	EasyFly 32	
Projektion	-	
Projektions- größe in m	-	
Seitenverhältnis	-	
Verladevolumen	-	

24" Monitor		
Hersteller	-	 <p>Handlicher 24" Monitor</p> <p>Bildschirmdiagonale: 0,61 m</p> <p style="text-align: right;">15 €</p>
Serie	-	
Bezeichnung	24" Monitor	
Projektion	-	
Projektions- größe in m	0,53 x 0,30	
Seitenverhältnis	16:9	
Verladevolumen	Kleinwagen	

VGA Signalkabel		
Art	Signalkabel	 <p>Länge: 10 Meter</p> <p>VGA Kabel zum Anschluss von PCs/Notebooks an einen Beamer</p> <p style="text-align: right;">5 €</p>
F-Bas	Nein	
S-Video	Nein	
VGA	Ja	
DVI	Nein	
HDMI	Nein	
Apple	Nein	
Aufbauanleitung	Nein (-)	
Verladevolumen	Tasche	

VGA Signalkabel		
Art	Signalkabel	 <p>Länge: 20 Meter</p> <p>VGA Kabel zum Anschluss von PCs/Notebooks an einen Beamer</p> <p style="text-align: right;">5 €</p>
F-Bas	Nein	
S-Video	Nein	
VGA	Ja	
DVI	Nein	
HDMI	Nein	
Apple	Nein	
Aufbauanleitung	Nein (-)	
Verladevolumen	Tasche	

HDMI Signalkabel UHD 4K			
Art	Signalkabel	Länge: 1 Meter	
F-Bas	Nein	 HDMI Kabel zum Anschluss von PCs/Notebooks an einen HDMI fähigen Beamer	
S-Video	Nein		
VGA	Nein		
DVI	Nein		
HDMI	Ja		
Apple	Nein		
Aufbauanleitung	Nein (-)		
Verladevolumen	Tasche		
			3 €

HDMI Signalkabel UHD 4K			
Art	Signalkabel	Länge: 10 Meter	
F-Bas	Nein	 HDMI Kabel zum Anschluss von PCs/Notebooks an einen HDMI fähigen Beamer	
S-Video	Nein		
VGA	Nein		
DVI	Nein		
HDMI	Ja		
Apple	Nein		
Aufbauanleitung	Nein (-)		
Verladevolumen	Tasche		
			6 €

HDMI UHD 4K – Kupplung			
Art	Verlängerung	Adapter zur Verlängerung 2er HDMI UHD 4K Kabel	
F-Bas	Nein		
S-Video	Nein		
VGA	Nein		
DVI	Nein		
HDMI	Ja		
Apple	Nein		
Aufbauanleitung	Nein (-)		
Verladevolumen	Tasche		
			5 €

HDMI UHD 4K – Splitter 1 HDMI UHD 4K Signal auf 2 HDMI UHD 4K Signale			
Art	Splitter	HDMI UHD 4K Splitter von einem HDMI UHD 4K auf zwei HDMI UHD 4K Signalwegen	
F-Bas	Nein		
S-Video	Nein		
VGA	Nein		
DVI	Nein		
HDMI	Ja		
Apple	Nein		
Aufbauanleitung	Nein (-)		
Verladevolumen	Tasche		
			5 €

HDMI UHD 4K – Splitter 1 HDMI UHD 4K Signal auf 4 HDMI UHD 4K Signale			
Art	Splitter	HDMI UHD 4K Splitter von einem HDMI UHD 4K auf vier HDMI UHD 4K Signalwegen	
F-Bas	Nein		
S-Video	Nein		
VGA	Nein		
DVI	Nein		
HDMI	Ja		
Apple	Nein		
Aufbauanleitung	Nein (-)		
Verladevolumen	Tasche		
			5 €

HDMI Audio Extractor		
Art	HDMI Audio Extractor	HDMI Audio Extractor
F-Bas	Nein	
S-Video	Nein	
VGA	Nein	
DVI	Nein	
HDMI	Ja	
Apple	Nein	
Aufbauanleitung	Nein (-)	
Verladevolumen	Tasche	
		4K HDMI (f) IN & OUT Audio Signal OUT: SPDIF (Optical) / Cinch Stereo Audio Signal Options: Pass (by HDMI), 2 Kanal Cinch, 5.1 Kanal Optisch (SPDIF)
		5 €

WLAN Router		
Art	WLAN Router	
F-Bas	Nein	
S-Video	Nein	
VGA	Nein	
DVI	Nein	
HDMI	Nein	
Apple	Nein	
Aufbauanleitung	Nein (-)	
Verladevolumen	Tasche	
		WLAN Router inklusive Netzteil, z.B. zum Vernetzen von Smart TV's über WLAN und zur Wiedergabe von Fotos, Videos usw. vom Mobile Device (z.B. App "Tubio")
		5 €

VGA - Kupplung		
Art	Verlängerung	
F-Bas	Nein	
S-Video	Nein	
VGA	Ja	
DVI	Nein	
HDMI	Nein	
Apple	Nein	
Aufbauanleitung	Nein (-)	
Verladevolumen	Tasche	
		Adapter zur Verlängerung 2er VGA Kabel
		1 €

3.2. Sets

Set 03 - Präsentationsset mit Lautsprecher und großer Rahmenleinwand				
Projektor / Beamer	Ja		<ul style="list-style-type: none"> ✓ 1x Rahmenleinwand 2,86m x 1,70m ✓ 1x BenQ MH740 Beamer inkl. Transportkoffer, Fernbedienung und VGA/HDMI Kabel ✓ 1x Monitorlautsprecher ✓ 1x Projektorhalterung mit Adapterbolzen für Stative ✓ 1x Lautsprecherstativ für Projektorhalterung ✓ 1x Cinch Kabel 5 Meter ✓ 1x Schukokabel 10 Meter ✓ 1x Schukokabel 5 Meter ✓ 1x Schukoverteiler 3-fach 	130 €
Leinwand	Ja			
Leinwand Seitenverhältnis	16:9			
Leinwand in m	2,86 x 1,70			
Ansi-Lumen	4000			
Auflösung	Full HD 1920 x 1080			
Eingänge	F-Bas, VGA			
Kontrastverhältnis	11:000:1			
Verladevolumen	Kombi			

3.3. PhotoBox / FotoBox / PhotoBooth

PhotoBox / PhotoBooth - Starter Set				
Bedienung	Selbst / Touchscreen		<ul style="list-style-type: none"> ✓ 1x PhotoBox ✓ 1x Lautsprecherstativ ✓ 1x PhotoBox Blitz ✓ 1x USB Stick (diesen dürfen Sie nach der Veranstaltung direkt behalten und haben alle Fotos bereits auf diesem USB Stick abgespeichert) 	177 €
Stromaufnahme	600 Watt			
Ausgabe der Fotos	USB Stick			
Stellfläche	Ca. 1m x 1m			
Verladevolumen	PKW			

PhotoBox / PhotoBooth - Hochzeit Set	
Bedienung	Selbst / Touchscreen
Stromaufnahme	600 Watt
Ausgabe der Fotos	USB Stick, Drucker, Galerie Upload
Stellfläche	Ca. 1m x 1m
Verladevolumen	PKW



- ✓ 1x PhotoBox
- ✓ 1x Lautsprecherstativ
- ✓ 1x PhotoBox Blitz
- ✓ 1x USB Stick (diesen dürfen Sie nach der Veranstaltung direkt behalten und haben alle Fotos bereits auf diesem USB Stick abgespeichert)
- ✓ Drucker (inkl. 216 Ausdrücke)
- ✓ Accessories Box Hochzeit
- ✓ Filmklappe mit Marker
- ✓ Bildergalerie Upload nach der Veranstaltung für Ihre Gäste

Weitere 108 Ausdrücke ab 29,- € netto vorab zubuchbar.

249 €

3.4. Livestream & Broadcasting, Videokameras, Video Capturing

Panasonic 4K Camcorder HC-VXF999				
Hersteller	Panasonic		<ul style="list-style-type: none"> ✓ Panasonic 4K Ultra HD-Camcorder HC-VXF999 ✓ LEICA DICOMAR Objektiv mit 20x optischem Zoom ✓ 5-Achsen Bildstabilisator O.I.S.+ ✓ Bildsensor: 18.91Mpx ✓ 25p ✓ 4K Video ✓ Max Auflösung: 3840 x 2160 Pixels (4K/UHD) ✓ WLAN ✓ SD Karte 64 GB 	65 €
Serie	HC			
Bezeichnung	VXF999			
Auflösung	3840 x 2160 Pixels (4K/UHD)			

HDMI (m) auf Mini HDMI (m) Adapterkabel				
Seite 1	HDMI (male)		<ul style="list-style-type: none"> ✓ HDMI (m) auf Mini HDMI (m) Adapterkabel 	1 €
Seite 2	Mini HDMI (male)			

HDMI (m) auf Micro HDMI (m) Adapterkabel				
Seite 1	HDMI (male)		<ul style="list-style-type: none"> ✓ HDMI (m) auf Micro HDMI (m) Adapterkabel 	1 €
Seite 2	Micro HDMI (male)			

USB (m) auf USB (f) Verlängerungskabel				
Seite 1	USB (male)		<ul style="list-style-type: none"> ✓ USB (m) auf USB (f) Verlängerungskabel 	1 €
Seite 2	USB (female)			

4. Rigging (Traversen & Zubehör)

4.1. Anschlagmittel (Haken, Schäkkel, Seile, Gurte, TV Zapfen usw.)

		TV-Zapfen	
Bezeichnung	TV-Zapfen		zum Befestigen von Lichteffekten etc. an einem Stativ on Top <div style="text-align: right;">1 €</div>
Einsatzbereich	Lichttechnik		
Zulassung bis	-		
Verladevolumen	Kleinwagen		

		Truss Clamp klein	
Bezeichnung	Truss Clamp		zum Aufhängen von Lichteffekten etc. <div style="text-align: right;">1 €</div>
Einsatzbereich	Rigging von Lichttechnik		
Zulassung bis	100 kg		
Verladevolumen	Kleinwagen		

		Manfrotto Superclamp FTC	
Bezeichnung	Superclamp		zum Aufhängen von Lichteffekten etc. Zur Befestigung an Rohren oder Platten von 13 - 55 mm <div style="text-align: right;">1 €</div>
Einsatzbereich	Rigging von Lichttechnik		
Zulassung bis	15 kg		
Verladevolumen	Kleinwagen		

		Truss Clamp mit Öse - klein	
Bezeichnung	Truss Clamp		zum Aufhängen von Spiegelkugeln oder Schäkeln an der Öse <div style="text-align: right;">1 €</div>
Einsatzbereich	Rigging		
Zulassung bis	250 kg		
Verladevolumen	Kleinwagen		

		Truss Clamp mit Öse - groß	
Bezeichnung	Truss Clamp		zum Aufhängen von Spiegelkugeln oder Schäkeln an der Öse <div style="text-align: right;">1 €</div>
Einsatzbereich	Rigging		
Zulassung bis	500 kg		
Verladevolumen	Kleinwagen		

		Trigger Clamp	
Bezeichnung	Trigger Clamp		zum Aufhängen von Lichteffekten etc. <div style="text-align: right;">1 €</div>
Einsatzbereich	Rigging von Lichttechnik		
Zulassung bis	120 kg		
Verladevolumen	Kleinwagen		

Trussaufnehmer doppelt drehbar	
Bezeichnung	Trigger Clamp
Einsatzbereich	Rigging von Lichttechnik
Zulassung bis	120 kg
Verladevolumen	Kleinwagen
	
Zwei Trussaufnehmer (drehbar) gekoppelt durch einen Bolzen	
1 €	

Spanngurt	
Bezeichnung	Spanngurt
Einsatzbereich	-
Zulassung bis	-
Verladevolumen	Kleinwagen
	
einfacher Spanngurt zum Justieren von Equipment an Traversen oder zur Ladungssicherung	
1 €	

Schäkel mittel (blau meliert)	
Bezeichnung	Schäkel
Einsatzbereich	Rigging
Zulassung bis	2 Tonnen
Verladevolumen	Kleinwagen
	
Adapter für Stahlseile und / oder Rundschlingen	
1 €	

Schäkel groß (gelb meliert)	
Bezeichnung	Schäkel
Einsatzbereich	Rigging
Zulassung bis	3,25 Tonnen
Verladevolumen	Kleinwagen
	
Adapter für Stahlseile und / oder Rundschlingen	
1 €	

Rundschlinge 1,00 Meter (schwarz) / Steelflex	
Bezeichnung	Aeroquip
Einsatzbereich	Rigging
Zulassung bis	1 Tonne
Verladevolumen	Kleinwagen
	
zum Aufhängen von schweren Lasten; mit eingebetteten Stahldrahtseilen und losem Polyestermantel (Abbildung ähnlich)	
2 €	

4.2. Traversen (Global Truss)

Global Truss - Traverse - F31 (1 Punkt) mit 3 Meter Länge	
Hersteller	Global Truss
Serie	F31
Bezeichnung	3,00m
Eigengewicht	2,00 kg
Verladevolumen	Transporter



Auf Anforderung auch inkl.
1 konischer Verbinder, 1 Bolzen und
2 Sicherungssplinte

7 €

4.3. Bühnentechnik (Kabelmatten, Zelte, uvm.)

		Kabelmatte	
Hersteller	-		schwarz Gummi / Feinriefenmatte 2 €
Serie	-		
Bezeichnung	Feinriefen- kabelmatte		
Länge	2,00m		
Breite	0,50m		
Verladevolumen	Kleinwagen		

		Defender Mini Kabelbrücke	
Hersteller	-	 	Länge: 100 cm Breite: 29 cm Höhe: 4.8 cm 3 Kanäle Belastbarkeit: ca. 2 t bei einer Fläche von 20 x 20 cm Gewicht: 5 kg 5 €
Serie	-		
Bezeichnung	Feinriefen- kabelmatte		
Länge	1,00m		
Breite	0,29m		
Verladevolumen	Kleinwagen		

		Gewebeplane	
Hersteller	-		Blau, mit Ösen 2,50 €
Serie	-		
Bezeichnung	Gewebeplane		
Länge	4,00m		
Breite	6,00m		
Verladevolumen	Kleinwagen		

		HoldOn Clip	
Hersteller	Stairville		Dieser Clip eignet sich besonders zur Befestigung von Molton oder Gaze, wenn keine passende Möglichkeit zur Befestigung vorhanden ist. 0,50 €
Serie	-		
Bezeichnung	HoldOn Clip		
Länge	5,50m		
Breite	2,00m		
Verladevolumen	Kleinwagen		

		Molton 1m x 3m	
Hersteller	Stairville		Molton bspw. zur Frontverkleidung von Nivtec Podesten 5 €
Serie	-		
Bezeichnung	Molton		
Länge	1,00 m		
Breite	3,00 m		
Verladevolumen	Kleinwagen		

Spannfix			
Hersteller	Stairville		Zum Befestigen der HoldOn Clips an Traversensystemen o.ä.
Serie	-		
Bezeichnung	Spannfix		
Länge	5,50m		
Breite	2,00m		
Verladevolumen	Kleinwagen	0,50 €	

Europalette Kunststoff			
Hersteller	-		Stabiler Untergrund für Subwoofer im Outdoor Bereich
Serie	-		
Bezeichnung	Europalette		
Länge	1,20m		
Breite	0,80m		
Verladevolumen	Van / Transporter	5 €	

Faltpavillon (Zelt) schwarz 3m x 3m			
Hersteller	StabileZelte		Falzelt (Zelt) in schwarz
Serie	Professional		
Bezeichnung	Faltpavillon		
Länge	3,00m		
Breite	3,00m		
Verladevolumen	Kombi	50 €	
			3m x 3m 1,90m bis 2,10m Durchgangshöhe 3,10m bis 3,30m Firsthöhe 2x Seitenwand geschlossen 2x Seitenwand mit 1,50m Tür 4x 10kg Gewichte 1x Transporttasche Gestell 1x Transporttasche Seitenwände bspw. als FOH Zelt

4.4. Systempodeste (Nivtec)

Nivtec Systempodest 1m x 0,5m			
Hersteller	Nivtec		Tragkraft 750 kg/qm Farbe: dunkelbraun Gewicht 12 kg Stapelhöhe: 9cm Mietpreis inkl. 4 Teleskopfüße 7,50 €
Serie	System- podest		
Bezeichnung	111 06 0		
Länge	1,00m		
Breite	0,50m		
Verladevolumen	Kleinwagen / Kombi		

Molton-Skirting (schwarz)			
Hersteller	Stairville		Bühnenmolton (schwarz) mit B1 (schwer entflammbar nach DIN 4102) und 300 Gramm pro m ² 5 €
Serie	-		
Bezeichnung	Molton		
Länge	3,00m		
Breite	1,00m		
Verladevolumen	Kleinwagen		

Nivtec Teleskopfuß			
Hersteller	Nivtec		Verstellhöhe von 60 cm bis 100 cm Inkl. Bodenschoner für Stellteller 1,50 €
Serie	Teleskopfuß		
Bezeichnung	203 02 1		
Länge	0,60m - 1,00m		
Breite	-		
Verladevolumen	Kleinwagen		

5. Strom, Energie & Aggregate (Generatoren)

5.1. CEE & Schuko (Drehstrom-, Schuko-, Laka-, Kabel & Verteiler)

16 A CEE Verteiler klein			
Eingang 16 A CEE	Ja, 1x		Verteilerbox CEE
Ausgang Schuko	Ja, 3x		10 €
Kabellänge	Ca. 1,5m		
Verladevolumen	Kleinwagen		

16 A CEE Verteiler			
Eingang 16 A CEE	Ja, 1x	 	Verteilerbox CEE
Ausgang Schuko	Ja, 9x		10 €
Kabellänge	Ca. 3m		
Verladevolumen	Kleinwagen		

32 A CEE Verteiler			
Eingang 32 A CEE	Ja, 1x	 	Verteilerbox CEE
Ausgang 16 A CEE	Ja, 2x		15 €
Ausgang Schuko	Ja, 6x		
Kabellänge	Ca. 3m		
Verladevolumen	Kleinwagen		

63 A CEE Verteiler			
Eingang 63 A CEE	Ja, 1x	 	Verteilerbox CEE
Ausgang 32 A CEE	Ja, 2x		30 €
Ausgang 16 A CEE	Ja, 2x		
Ausgang Schuko	Ja, 6x		
Kabellänge	Ca. 5m		
Verladevolumen	Kleinwagen		

16 A CEE Verteiler für Traversenmontage			
Eingang 16 A CEE	Ja, 1x		Verteilerbox CEE AP/LD 626
Ausgang 16 A CEE	Ja, 1x		10 €
Ausgang Schuko	Ja, 3x		
Kabellänge	Ca. 1,5m		
Verladevolumen	Kleinwagen		

32 A CEE Verteiler für Traversenmontage		
Eingang 32 A CEE	Ja, 1x	 Verteilerbox CEE AP/LD 648, 6 Sicherungsautomaten 15 €
Ausgang 16 A CEE	Ja, 1x	
Ausgang Schuko	Ja, 3x	
Kabellänge	Ca. 1,5m	
Verladevolumen	Kleinwagen	

16 A CEE Kabel		
Eingang 16 A CEE	Ja, 1x	 CEE Kabel 3-5 €
Ausgang 16 A CEE	Ja, 1x	
Kabellänge	10m, 15m, 20m, 25m	
Verladevolumen	Kleinwagen	

16 A CEE Kabeltrommel		
Eingang 16 A CEE	Ja, 1x	 CEE Kabeltrommel 5 €
Ausgang 16 A CEE	Ja, 1x	
Ausgang Schuko	Ja, 2x	
Kabellänge	25m	
Verladevolumen	Kleinwagen	

32 A CEE Kabel		
Eingang 32 A CEE	Ja, 1x	 CEE Kabel 5-8 €
Ausgang 32 A CEE	Ja, 1x	
Kabellänge	10m, 15m, 20m, 25m	
Verladevolumen	Kleinwagen	

63 A CEE Kabel		
Eingang 63 A CEE	Ja, 1x	 CEE Kabel 5 €
Ausgang 63 A CEE	Ja, 1x	
Kabellänge	5m	
Verladevolumen	Kleinwagen	

32 A CEE auf 16 A CEE Adapterkabel		
Eingang 32 A CEE	Ja, 1x	 Adapterkabel 32A CEE Kupplung auf 16A CEE Stecker 3 €
Ausgang 16 A CEE	Ja, 1x	
Kabellänge	1m	
Verladevolumen	Kleinwagen	

63 A CEE auf 32 A CEE Adapterkabel			
Eingang 63 A CEE	Ja, 1x		Adapterkabel 63A CEE Kupplung auf 32A CEE Stecker
Ausgang 32 A CEE	Ja, 1x		
Kabellänge	1m		
Verladevolumen	Kleinwagen		
			3 €

Schuko Verteiler			
Eingang Schuko	Ja, 1x		3er Verteiler 6er Verteiler
Ausgang Schuko	Ja, 3x oder 6x		
Kabellänge	1m		
Verladevolumen	Kleinwagen		
			0,50 €

Schuko Kabel 3m mit 3-Wege Kupplung			
Eingang Schuko	Ja, 1x		3 Meter mit 3-Wege Schukokupplung
Ausgang Schuko	Ja, 1x		
Kabellänge	3m		
Verladevolumen	Kleinwagen		
			1 €

Schuko Kabel			
Eingang Schuko	Ja, 1x		Schuko Verlängerungskabel
Ausgang Schuko	Ja, 1x		
Kabellänge	5m, 10m, 25m		
Verladevolumen	Kleinwagen		
			1-3 €

6. Tools

6.1. Tools

		Werkzeugkoffer	
Art	Werkzeug		Kombizangen Schlüssel Ratschen Schraubendreher
Verladevolumen	Kleinwagen		

		DB Messgerät	
Art	Messgerät		misst Lautstärke in DB (A) und DB(C)
Verladevolumen	Tasche		

		DB-Messgerät mit db (A) Leq Messung	
Art	Messgerät		Dezibel Schallpegel Messgerät db(A) / db(B) db(C) nach IEC DIN 651 Lmax und Ln % Lp und Leq db (A) Gewichtung Leq Intervalle: Sekunden: 1 / Minuten: 1, 5, 10, 15, 30 / Stunden: 1, 8, 24 Sowie 30 Gruppenspeicher für Messwerte 94 db kalibriert
Verladevolumen	Tasche		

		Kabel Messgerät	
Art	Messgerät		überprüft gängige Audiokabel: Cinch; 6,3mm Klinke; SpeakOn; XLR
Verladevolumen	Tasche		

Voltmeter			
Art	Messgerät	Standard Voltmeter	
Verladevolumen	Tasche		5 €

7. Serviceleistungen

7.1. Techniker, DJs, Langzeitverleih

Techniker			
Abrechnung	Angefangene Stunde	Lieferung und Abholung von Equipment, Auf- und Abbau von kleinen Tonanlagen, Auf- und Abbau von kleinen Lichnanlagen, Auf- und Abbau von kleinerer Medientechnik	Ab 39 €
Art	Erfahrener Arbeiter		

Langzeitvermietung			
Abrechnung	Individuell	Langzeitvermietung von Licht- und Ton-, AV und Medientechnik zu günstigen Konditionen	
Art	Spezielle Mietpreise für Clubs und Bars		Auf Anfrage